

# ARMSCO

TIR SPORTIF & DÉFENSE



## Catalogue 2020

Membre du groupe EUROP-ARM





# Classement des armes selon le Code de la Sécurité Intérieure - Article R.311-2

Ce résumé a été réalisé par la société Armsco - Europ-Arm sur la base d'un document de la Fepam à titre purement informatif. En aucun cas il ne peut servir de référence pour l'achat, la détention ou la cession d'une arme.

| CAT.  | Alinéa   | Principes généraux  | Régime d'acquisition et de détention  | Inscription                                      |
|---|--|---|---|--|
| <b>CATEGORIE A : Armes de sport, Armes interdites &amp; Armes dites de guerre.</b>        |  |   |   |  |
| A1  | 1°   | <b>Armes à feu camouflées sous forme d'un autre objet</b>   | <b>Interdit</b>   |  |
| A1<br>A1  | 2°<br>8°   | <b>Armes à feu de poing</b><br>Capacité > 20+1<br>Système alimentation arme de poing > 20   | <b>Interdit</b>   |  |
| A1<br>A1<br>A1<br>A1<br>A1  | 3°<br>9°<br>3° bis<br>9° bis<br>12°<br>11°               | <b>Armes à feu d'épaule</b><br>Semi-automatique à percussion annulaire > 30+1 ou alimenté par bande<br>Système d'alimentation à percussion annulaire >30<br>Semi-automatique à percussion centrale >10+1<br>Système d'alimentation à percussion centrale >10<br>Répétition semi-automatique + longueur totale crosse pouvant être réduite <60cm (crosse repliable ou télescopique, ou crosse démontable sans outil), en gardant sa fonctionnalité.<br>Armes à feu à répétition automatique transformées en armes à feu à répétition semi-automatique.   | <b>Interdit sauf Autorisation préfectorale</b>  | Sur registre Cat. B<br>Déclaration en préfecture |
| A2<br>A2  | 1°<br>1°   | <b>Armes à feu à répétition automatique</b><br>Dispositifs additionnels se montant sur arme à feu semi-automatique permettant l'assimilation au tir en rafale par l'augmentation de sa vitesse de tir (type "bumpfire")   | <b>Interdit</b>   |  |
| <b>CATEGORIE B: Armes soumises à autorisation (anciennement 1ere et 4 eme catégories)</b> |  |   |   |  |
| B<br>B  | 1°<br>1°   | <b>Toutes armes à feu de poing</b> (et armes convertibles en armes de poing) avec chargeur maximum 20 munitions (sinon A1).<br>Système alimentation arme de poing < 20  | <b>Autorisation préfectorale</b>  | Sur registre Cat. B<br>Déclaration en préfecture |
| B<br>B<br>B<br>B  | 2° a)<br>2° a)<br>2° a) bis<br>2° b)                     | <b>Alimentation à répétition :</b><br>- <b>Semi-automatique</b> avec capacité > 2 + 1 coups ou système d'alimentation amovible, quelque soit la capacité.<br>> Si percussion centrale ≤ 10 + 1 coups<br>> Si percussion annulaire ≤ 30 + 1 coups sans réapprovisionnement<br>- <b>Manuelle</b> avec capacité > 10 + 1 coups sans réapprovisionnement  | <b>Autorisation préfectorale</b>  | Sur registre Cat. B<br>Déclaration en préfecture |
| B<br>B  | 2° c)<br>2° d)   | <b>Dimension :</b><br>- <b>Tout canon rayé, ou canon lisse un coup par canon,</b> longueur totale ≤ 80 cm ou longueur canon ≤ 45 cm<br>- <b>Canon lisse répétition manuelle ou semi-auto,</b> longueur totale ≤ 80 cm ou longueur canon ≤ 60 cm   |   |  |
| B<br>B<br>B<br>B  | 2° e)<br>2° f)<br>3°<br>4°                               | Armes à feu d'épaule à répétition semi-automatique ayant l'apparence d'une arme automatique.<br>Armes à feu d'épaule à répétition manuelle avec rechargement à pompe autres que celles mentionnées en C 1° d).<br>Armes à feu fabriquées pour tirer une balle ou plusieurs projectiles non métalliques et munitions classées dans cette catégorie.<br>Armes chambrant un des calibres suivants :<br>7,62x39 (Russe) / 5,56x45 (223R) / 5,45x39 (Russe) / 12,7x99 (50 BMG) / 14,5x114 (Russe).   | <b>Autorisation préfectorale</b>  | Sur registre Cat. B<br>Déclaration en préfecture |
| <b>CATEGORIE C : Armes soumises à déclaration (anciennement 5eme et 7eme catégories)</b>  |  |   |   |  |
| C<br>C<br>C<br>C<br>C<br>C<br>C<br>C<br>C   | 1° a)<br>1° b)<br>1° c)<br>1° d)<br>2°<br>3°<br>4°<br>9° | <b>Critères généraux :</b><br><b>Toutes les armes à feu d'épaule à canon rayé, ou canon lisse un coup par canon :</b> avec longueur totale > 80 cm ou longueur canon > 45 cm<br><b>Toutes les armes à feu d'épaule à canon lisse à répétition (manuelle ou automatique)</b> avec longueur totale > 80 cm ou longueur canon > 60 cm<br>- <b>Si répétition semi-automatique :</b><br>> Alimentation inamovible.<br>> Tir de 2+1 munitions maxi sans réapprovisionnement<br>- <b>Si répétition manuelle :</b><br>> Alimentation 10+1 munitions maximum sans réapprovisionnement (hors fusils à pompe classé en B 2° f)<br><b>Armes à feu d'épaule</b><br>> Répétition semi-auto, capacité 2+1 maxi, système d'alimentation inamovible<br>> Répétition manuelle, capacité 10+1 maxi<br>> 1 coup par canon (inclue l'ancienne D 1°)<br>Répétition manuelle à canon rayé munies d'un dispositif de rechargement à pompe chambré pour les calibres 8, 10, 12, 14, 16, 20, 24, 28, 32, 36, 410, d'une capacité inf. ou égale à 5 coups.<br>Eléments de ces armes<br>Armes à feu tirant "une balle ou des projectiles" non métalliques classés en C 3°) par arrêté. (Cerfa Déclaration + certificat médical < 1 mois si pas de licence de tir ou permis de chasse).<br>Armes et lanceurs non pyrotechniques ≥ 20 joules<br>Armes neutralisées<br>(Cerfa Déclaration + certificat médical < 1 mois si pas de licence de tir ou permis de chasse). | <b>Déclaration</b><br>CERFA N°12650-03<br>Licence de tir ou permis de chasse en cours de validité | Sur registre Cat. C<br>Déclaration en préfecture |
| <b>CATEGORIE D: Armes dont l'acquisition et la détention sont libres</b>                  |  |   |   |  |
| D<br>D<br>D<br>D<br>D   | 2° a)<br>2° b)<br>2° c)<br>2° h)<br>2° i)                | Les produits de catégorie D a), b), c), h), i), j) ne peuvent être vendus que par les commerçants ayant les autorisations préfectorales de vente en rapport.<br>Armes non à feu camouflées.<br>Poignards, couteaux-poignards, matraques, projecteurs hypodermiques.<br>Générateurs aérosols lacrymogènes ou incapacitants ≤ 100 ml.<br>Armes à impulsion électrique de contact.<br>Armes et lanceurs de projectile propulsé ≥ 2 et ≤ 20 joules, de façon non pyrotechnique.<br>Armes à blanc, gaz ou signalisation.   | Ventes libre aux majeurs (≥ 18 ans)   |  |

NB 1 : Les anciens D1° acquis avant le 1er décembre 2011 n'ont pas été soumis au régime de l'enregistrement. Ils seront à déclarer lors de toute transaction.

NB 2 : La carcasse ou la partie inférieure de la boîte de culasse des armes de catégorie B sont incluses dans le quota des 12 armes.

Contactez-nous !

par mail : armsco@europarm.fr - par fax : 02.43.48.50.13

par courrier : ARMSCO - EUROP-ARM - BP 10025 - 72200 La Flèche Cédex

Tél. 02.43.48.50.10 ou 00

**CODE CLIENT**

|  |  |  |  |  |
|--|--|--|--|--|
|  |  |  |  |  |
|--|--|--|--|--|

A la date d'impression, les prix mentionnés sur ce document le sont à titre purement indicatif, chacun des revendeurs de nos produits étant libre d'appliquer ses propres tarifs en fonction de sa politique commerciale et notamment du service apporté à la clientèle.

Ce document n'est pas contractuel car, dans un souci d'amélioration, Europ-Arm se réserve la possibilité de modifier les caractéristiques techniques, les prix, ainsi que les informations et cela sans préavis. Le contenu de ce catalogue est donc donné à titre purement indicatif. Photos non contractuelles.



# SOMMAIRE

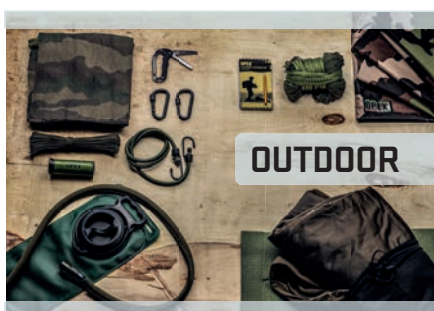
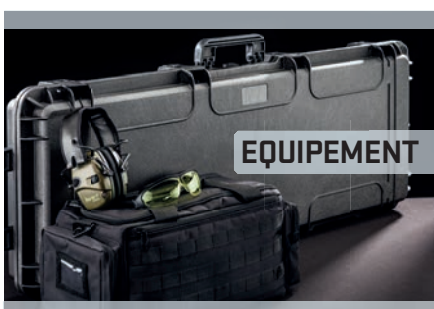

|                                |            |
|--------------------------------|------------|
| <b>Armurerie</b>               | <b>4</b>   |
| Armes longues                  | 6          |
| Armes de poing                 | 52         |
| Accessoires pour armes         | 70         |
| Munitions et Rechargement      | 76         |
| Ciblerie                       | 88         |
| Entretien des armes            | 90         |
| Coutellerie                    | 98         |
| <b>Optique</b>                 | <b>102</b> |
| Observation                    | 104        |
| Lunettes de tir                | 106        |
| Points rouges                  | 110        |
| Rails et montages              | 114        |
| <b>Transport et équipement</b> | <b>118</b> |
| Bagages et transport           | 120        |
| Sécurisation des armes         | 122        |
| Lunettes de protection         | 123        |
| Oreillettes et casques         | 124        |
| <b>Forces de l'ordre</b>       | <b>126</b> |
| Armes à létalité réduite       | 128        |
| Holsters port apparent         | 130        |
| Holsters port dissimulé        | 137        |
| Ceinturons et accessoires      | 140        |
| Menottes et entrainement       | 132        |
| Protections individuelles      | 146        |
| <b>Outdoor</b>                 | <b>150</b> |
| Bivouac et couchage            | 152        |
| Couflage et survie             | 154        |









# ARMURERIE





# Armes longues Schmeisser

ARMURERIE

OPTIQUES

ÉQUIPEMENT

FORCE DE L'ORDRE

OUTDOOR



## Carabine semi-automatique Schmeisser AR15 DMR 18" cal. 223 REM

- Canon Lothar walther, noir mat bruni.
- Revêtement non réfléchissant et anti salissure.
- Détonateur réglable de 1000 à 2750 g.
- Poignée réglable à la taille de la main.
- Appui joue et plaque de couche ajustable.
- Rail Picatinny : 4.
- Livré avec bipied : 17.5 - 24.5 cm.

| Réf.  | Calibre                  | Cap. | Long. canon | Longueur | Poids  | Coloris | Prix   |
|-------|--------------------------|------|-------------|----------|--------|---------|--------|
| SC220 | 5.56 x 45 mm OTAN (.223) | 11   | 45.7 cm     | 95 cm    | 4260 g | Noir    | 3989 € |



## Carabine Schmeisser DMR RAL 8000 18" cal. 223 REM Carabine sniper semi-automatique AR15 canon 18" héritée de la célèbre sté Armalite et réinterprétée par Schmeisser sur des critères qualitatifs rigoureux.

- Canon Lothar walther, noir mat bruni.
- Revêtement non réfléchissant et anti salissure.
- Détonateur réglable de 1000 à 2750 g.
- Poignée réglable à la taille de la main.
- Appui joue et plaque de couche ajustable.
- Rail Picatinny : 4.
- Livré avec bipied : 17.5 - 24.5 cm.

| Réf.  | Calibre                  | Ca. | Long. canon | Longueur | Poids  | Coloris | Prix   |
|-------|--------------------------|-----|-------------|----------|--------|---------|--------|
| SC210 | 5.56 x 45 mm OTAN (.223) | 11  | 45.7 cm     | 95 cm    | 4260 g | Tan     | 3989 € |





# Armes longues Schmeisser



## Carabine AR15 UM Schmeisser STS 24'' 223 REM

Carabine semi-automatique AR15 canon 24'' héritée de la célèbre sté Armalite et réinterprétée par Schmeisser sur des critères qualitatifs rigoureux.

- Canon Lothar Walther.
- Pas de rayure : 1/8.
- Devant Keymod

| Réf.  | Calibre                  | Cap. | Long. canon | Coloris | Longueur | Poids  | Poids  | Prix   |
|-------|--------------------------|------|-------------|---------|----------|--------|--------|--------|
| SC200 | 5.56 x 45 mm OTAN (.223) | 11   | 60.8 cm     | Noir    | 107 cm   | 4300 g | 4300 g | 2619 € |



## Carabine AR15 UM Schmeisser STS 20'' 223 REM

Carabine semi-automatique AR15 canon 20'' héritée de la célèbre sté Armalite et réinterprétée par Schmeisser sur des critères qualitatifs rigoureux.

- Canon Lothar Walther.
- Pas de rayure : 1/8
- Devant Keymod : 4 - possibilités très vastes montages optiques et accessoires divers.

| Réf.  | Calibre                  | Cap. | Long. canon | Coloris | Longueur | Poids  | Prix   |
|-------|--------------------------|------|-------------|---------|----------|--------|--------|
| SC190 | 5.56 x 45 mm OTAN (.223) | 11   | 50.8 cm     | Noir    | 97 cm    | 4020 g | 2619 € |



## Carabine semi-automatique Schmeisser AR15 UM BRUN cal. 223 REM

Héritée de la célèbre Sté Armalite et réinterprétée par Schmeisser sur des critères qualitatifs rigoureux !

- Canon Lothar walther.
- Pas de rayure : 1/8.
- Devant Keymod.

| Réf.  | Calibre                  | Cap. | Long. canon | Longueur | Poids  | Prix   |
|-------|--------------------------|------|-------------|----------|--------|--------|
| SC181 | 5.56 x 45 mm OTAN (.223) | 11   | 50.8 cm     | 97 cm    | 4020 g | 2349 € |





# Armes longues Schmeisser



## Carabine semi-automatique Schmeisser AR15 UM BRUN cal. 223 REM

Héritée de la célèbre Sté Armalite et réinterprétée par Scheimesser sur des critères qualitatifs rigoureux !

- Canon en acier spécial, noir mat bruni. Pas de rayure : 1/9.
- Rail Keymod : 4 - Possibilités très vastes montages optiques et accessoires divers.
- Équipement : poignée amovible avec viseur, protégé-mains Quad-Rail.
- Vendu sans guidon, sans hausse.

| Réf.  | Calibre                  | Capacité | Long. canon | Poids  | Prix   |
|-------|--------------------------|----------|-------------|--------|--------|
| SC180 | 5.56 x 45 mm OTAN (.223) | 11       | 50.8 cm     | 4.2 Kg | 2349 € |
| SC170 | 5.56 x 45 mm OTAN (.223) | 11       | 42.5 cm     | 3.8 Kg | 2349 € |



## Carabine Schmeisser AR15 M5 semi auto

Le Schmeisser AR-15, est un nouveau fusil au top de la technologie et utilisant les techniques de fabrication les plus modernes.

- Canon Lothar walther
- Type: semi-automatique
- Long. Canon : 16.75"
- Pas de rayure: 1/9
- Carry handle
- Devant Quadri rail

| Réf.  | Calibre                  | Capacité | Long. canon | Coloris | Prix   |
|-------|--------------------------|----------|-------------|---------|--------|
| SC120 | 5.56 x 45 mm OTAN (.223) | 11       | 42.5 cm     | Noir    | 2349 € |



## Carabine Schmeisser AR15 M4 picatinny 14.5" 223 rem

Carabine semi-automatique AR15 canon 14.5" héritée de la célèbre sté Armalite et réinterprétée par Scheimesser sur des critères qualitatifs rigoureux.

- Canon Lothar walther
- Devant keymod
- Rail supérieur picatinny 21mm pour montage d'une optique
- Carry handle
- Pas de rayure : 1/9
- Crosse télescopique

| Réf.  | Calibre                  | Capacité | Long. canon | Coloris | Prix   |
|-------|--------------------------|----------|-------------|---------|--------|
| SC300 | 5.56 x 45 mm OTAN (.223) | 11       | 36.8 cm     | Noir    | 2349 € |





# Armes longues Schmeisser



## Carabine Schmeisser S4 semi auto keymod - Cal. 223 Rem

Carabine tactique semi-automatique type AR15 avec garde main keymod

- Canon Lothar walther
- Devant keymod
- Rail supérieur picatinny 21mm pour montage d'une optique
- Carry handle
- Pas de rayure: 1/9
- Crosse télescopique

| Réf.  | Calibre                  | Capacité | Long. canon | Coloris | Prix   |
|-------|--------------------------|----------|-------------|---------|--------|
| SC140 | 5.56 x 45 mm OTAN (.223) | 11       | 26 cm       | Noir    | 2349 € |

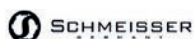

## Carabine Schmeisser AR15 M5FL Keymod long 16.5" 223 Rem

Carabine à répétition semi-automatique Schmeisser AR-15 type M4 Keymod.

- Canon Lothar Walther
- Devant keymod
- Pas de rayure: 1/9
- Rail supérieur Picatinny 21 mm avec organes de visée flip up.
- Crosse Télescopique

| Réf.  | Calibre                  | Capacité | Long. canon | Coloris | Prix   |
|-------|--------------------------|----------|-------------|---------|--------|
| SC425 | 5.56 x 45 mm OTAN (.223) | 11       | 41.9 cm     | Noir    | 2599 € |



## Carabine Schmeisser AR15 M4FL Keymod 14,5" 223 REM

Carabine à répétition semi-automatique Schmeisser AR-15 type M4 Keymod.

Crosse télescopique, Garde main Keymod long (fixation d'accessoires et de rails par verrouillage)

- Canon Lothar walther
- Rail supérieur Picatinny 21 mm avec organes de visée flip up.
- Pas de rayure: 1/9
- Crosse télescopique.
- Livraison avec un chargeur 10 coups.

| Réf.  | Calibre                  | Capacité | Long. canon | Coloris | Prix   |
|-------|--------------------------|----------|-------------|---------|--------|
| SC415 | 5.56 x 45 mm OTAN (.223) | 11       | 36.8 cm     | Noir    | 2599 € |





# Armes longues Schmeisser



## Carabine Schmeisser AR15 M5F Keymod 16,5" 223 REM

Carabine à répétition semi-automatique Schmeisser AR-15 type M4 Keymod.

Crosse télescopique, Garde main Keymod long (fixation d'accessoires et de rails par verrouillage)

- Canon Lothar Walther
- Organes de visée type flip up
- Rail supérieur Picatinny 21 mm avec organes de visée rabattables.
- Pas de rayure: 1/9

| Réf.  | Calibre                  | Capacité | Long. canon | Coloris | Prix   |
|-------|--------------------------|----------|-------------|---------|--------|
| SC420 | 5.56 x 45 mm OTAN (.223) | 11       | 41.9 cm     | Noir    | 2599 € |



## Carabine Schmeisser AR15 M4F Keymod 14,5" 223 REM

Carabine à répétition semi-automatique Schmeisser AR-15 type M4 Keymod.

Crosse télescopique, Garde main Keymod long (fixation d'accessoires et de rails par verrouillage)

- Canon Lothar Walther
- Organes de visée type flip up
- Rail supérieur Picatinny 21 mm avec organes de visée rabattables.
- Pas de rayure: 1/9
- Livrée avec un chargeur 10 coups

| Réf.  | Calibre                  | Capacité | Long. canon | Coloris | Prix   |
|-------|--------------------------|----------|-------------|---------|--------|
| SC410 | 5.56 x 45 mm OTAN (.223) | 11       | 36.8 cm     | Noir    | 2599 € |



## Carabine Schmeisser AR15 S4F Keymod 10,5" 223 REM

Carabine à répétition semi-automatique Schmeisser AR-15 type M4 Keymod.

Crosse télescopique, Garde main Keymod long (fixation d'accessoires et de rails par verrouillage)

- Canon Lothar Walther
- Organes de visée type flip up
- Rail supérieur Picatinny 21 mm avec organes de visée rabattables.
- Pas de rayure: 1/9

| Réf.  | Calibre                  | Capacité | Long. canon | Coloris | Prix   |
|-------|--------------------------|----------|-------------|---------|--------|
| SC405 | 5.56 x 45 mm OTAN (.223) | 11       | 26.7 cm     | Noir    | 2599 € |



ARMURERIE

OPTIQUES

ÉQUIPEMENT

FORCE DE L'ORDRE

OUTDOOR



# Armes longues Schmeisser



**Cal. 9 x 19 Parabellum !**

## Carabine Schmeisser 16,75" cal.9 mm Para

- Canon Lothar Walther
- Multiple rails Picatinny.
- Crosse pleine composite.
- Carabine vendue en mallette.

| Réf.  | Calibre | Capacité | Long. canon | Coloris | Prix   | 9mm PARA | Made in Germany | CATÉGORIE |
|-------|---------|----------|-------------|---------|--------|----------|-----------------|-----------|
| SC160 | 9 x 19  | 21       | 42.5 cm     | Noir    | 2805 € |          |                 | <b>B</b>  |



**9 x 19 Parabellum !**

## Carabines SCHMEISSER M5F long Keymod cal. 9 x 19

- Canon lothar Walther
- Garde main Keymod
- Compatible chargeur Glock
- Hausse & guidon Schmeisser d'origine type flip up
- Chargeur 10 coups.

| Réf.  | Calibre | Capacité | Long. canon | Longueur | Poids  | Prix   | 9mm PARA | Made in Germany | CATÉGORIE |
|-------|---------|----------|-------------|----------|--------|--------|----------|-----------------|-----------|
| SC162 | 9 x 19  | 10       | 42.5 cm     | 93.8 cm  | 3645 g | 2390 € |          |                 | <b>B</b>  |



**9 x 19 Parabellum !**

## SCHMEISSER S4F court Keymod cal. 9X19 -10.5"

- Canon Lothar Walther
- Garde main Keymod
- Compatible chargeur Glock
- Hausse et guidon Schmeisser d'origine flip up
- Crosse réglable

| Réf.  | Calibre | Long. canon | Longueur | Poids  | Prix   | 9mm PARA | Made in Germany | CATÉGORIE |
|-------|---------|-------------|----------|--------|--------|----------|-----------------|-----------|
| SC161 | 9 x 19  | 26.7 cm     | 76.90 cm | 3040 g | 2390 € |          |                 | <b>B</b>  |



# Armes longues Schmeisser

ARMURERIE

OPTIQUES

ÉQUIPEMENT

FORCE DE L'ORDRE

OUTDOOR

## PACK SCHMEISSER BA-15 - 22LR



**NOUVEAUTÉ ARMSCO**

**Pack SCHMEISSER BA-15 - 22LR**  
 Pack Schmeisser BA-15 comprenant une carabine en cal .22 lr de chez Schmeisser au look tactical sur une base d'AR15!  
 Un adaptateur silencieux 1/2 x 20 UNF  
 Un modérateur de son SAK 1/2 x 20  
 Une lunette UTG Mildot illuminée 3-9 x 32 - 36 cou diamètre 25.4 - Montage 21mm

| Réf.     | Désignation                             | Calibre | Capacité | Prix  |
|----------|---|---------|----------|-------|
| PKCSC600 | PACK SCHMEISSER BA-15 - 22LR - PRIX NET | .22 LR  | 10       | 849 € |

**22LR**



**NOUVEAUTÉ ARMSCO**

**Carabine SCHMEISSER BA-15 45.5 cm cal .22LR**  
 Une carabine en calibre 22 LR au look de l'AR15 !  
 La nouvelle carabine à répétition Schmeisser au potentiel extraordinaire & une précision maximale. Spécifiquement pensée pour le tireur avec de nombreuses options et de potentiel dans un style classique AR15.

- Bolt action
- Devant keymod
- Crosse ajustable

| Réf.  | Calibre | Capacité | Long. canon | Longueur | Poids  | Prix  |
|-------|---------|----------|-------------|----------|--------|-------|
| SC600 | .22 LR  | 10       | 45.5 cm     | 97 cm    | 2700 g | 699 € |

**22LR**



**NOUVEAUTÉ ARMSCO**

**Détente Schmeisser AR15 dynamic drop in trigger**  
 Bloc en Acier trempé  
 Usiné et anodisé 7075-T6 (alliage aluminium)  
 Détente traité thermiquement  
 Sans ajustement requis.  
 Poids de détente 1.8 kg.

| Réf.   | Prix  |
|--------|-------|
| SCA150 | 255 € |



**NOUVEAUTÉ ARMSCO**

**CHARGEUR SCHMEISSER 22 LR BA15 10 CPS**  
 Chargeur 10 coups en polymère  
 Calibre : 22 LR

| Réf.   | Calibre | Capacité | Prix |
|--------|---------|----------|------|
| SCH215 | .22 LR  | 10       | 35 € |

**22LR**



**NOUVEAUTÉ ARMSCO**

**60 coups !**

**Chargeur 60 cps Schmeisser polymère cal. 223 REM / 5.56**

| Réf.   | Calibre        | Capacité | Prix |
|--------|----------------|----------|------|
| SCH210 | .223 (5.56 mm) | 60       | 89 € |

**Cal.223**



# Armes longues Schmeisser



10 coups !



Cal.223

CATÉGORIE B

## Chargeur 10 coups acier - AR15 cal 223 Rem

- Chargeur 10 coups pour AR15 en cal .223 ou 5.56 OTAN
- Corps en acier
- Finition téflonnée noire
- Élévateur en plastique orange
- Ressort en acier inoxydable 17-7

| Réf.   | Calibre        | Cap. | Prix    |
|--------|----------------|------|---------|
| MOC110 | .223 (5.56 mm) | 10   | 26,50 € |



20 coups !



Cal.223

CATÉGORIE B

## Chargeur 20 coups alu - AR15 cal 223 Rem

| Réf.   | Calibre        | Cap. | Prix    |
|--------|----------------|------|---------|
| MOC105 | .223 (5.56 mm) | 20   | 22,50 € |



30 coups !



Cal.223

CATÉGORIE B

## Chargeur 30 coups alu - AR15 223 Rem

| Réf.   | Calibre        | Capacité | Prix |
|--------|----------------|----------|------|
| MOC150 | .223 (5.56 mm) | 30       | 36 € |



NOUVEAUTÉ ARMSCO



## Montage Schmeisser SMP

Montage pour lunette spécifique SMP scope Mount.

- Montage sur rail picatinny
- Corp en aluminium 6061-T6, supports en acier.
- Hauteur mesurée du haut du rail au bas du corps de la lunette - .90" (23mm)
- Distance entre les anneaux - 1.97" 50mm)
- Largeur de la bague - 1.08" (27,5mm)
- Nécessite une longueur de rail minimum de 4" (101mm)

| Réf.   | Diamètre | Montage    | Hauteur | Poids | Prix  |
|--------|----------|------------|---------|-------|-------|
| SCA115 | 30 mm    | Rail 21 mm | 2.3 cm  | 320 g | 249 € |



## Tapis absorbant de travail ou de présentation Schmeisser

Accessoire professionnel pour l'atelier. Evite de marquer ou choquer les armes. Aide à contenir les petits composants tels que les vis, ressorts, etc... Absorbe jusqu'à 1 litre d'huile, permet de garder la zone de travail principale propre.

| Réf.   | Largeur | Longueur | Prix |
|--------|---------|----------|------|
| SCA110 | 30 cm   | 90 cm    | 35 € |



CATÉGORIE D

## Couteau carte de crédit Schmeisser

- Se déplie en trois mouvements.

| Réf.   | Longueur | Poids | Prix |
|--------|----------|-------|------|
| SCA100 | 7.6 cm   | 121 g | 15 € |



Cal.223

Made in Germany

NOUVEAUTÉ ARMSCO

## Compensateur frein de bouche NO REC pour AR15 Schmeisser

Permet une réduction du recul importante !

- Acier : 4140
- Filetage : 1/2 -28
- Réduction du recul de l'ordre de 50%

| Réf.   | Poids | Prix  |
|--------|-------|-------|
| SC1015 | 81 g  | 149 € |



NOUVEAUTÉ ARMSCO

## Adaptateur silencieux Schmeisser 22 lr BA15 1/2 X 20 UNF

Adaptateur pour monter un modérateur de son au filetage 1/2" x 20 sur la carabine Schmeisser 22 lr BA-15

| Réf.   | Prix    |
|--------|---------|
| SCA155 | 17,20 € |



## Boîte de 4 produits nettoyants triple effets - Schmeisser

Boîte contenant 4 aérosols Schmeisser : nettoyant arme, nettoyant canon, nettoyant optique, graissage armes.

| Réf.   | Volume | Prix |
|--------|--------|------|
| SCA120 | 200 ml | 39 € |



# Armes longues Diamondback

**DIAMONDBACK**  
FIREARMS

ARMURERIE



## Carbine Diamondback DB10 canon 18 pouces rail keymod cal.308

- Garde main Keymod long (fixation d'accessoires et de rails par verrouillage).
- Rail supérieur Picatinny 21 mm pour montage d'une optique.
- Crosse télescopique réglable MAGPUL CTR, poignée MAGPUL MOE.
- Canon lourd fluté. Pas de rayure 1/10".
- Frein de bouche 1/2 x 28.

| Réf.  | Désignation      | Calibre  | Capacité | Long. canon | Coloris | Prix   |
|-------|------------------|----------|----------|-------------|---------|--------|
| DB410 | Diamondback DB10 | .308 Win | 11       | 45.7 cm     | Noir    | 1819 € |

**Cal. 308 WIN**



**DIAMONDBACK**  
FIREARMS



## Carbine Diamondback DB10 Elfde TAN canon 18 pouces rail keymod cal. 308

- Garde main Keymod long (fixation d'accessoires et de rails par verrouillage).
- Rail supérieur Picatinny 21 mm pour montage d'une optique.
- Crosse télescopique réglable MAGPUL CTR, poignée MAGPUL MOE.
- Canon lourd fluté. Pas de Rayure 1/10".
- Frein de bouche 1/2 x 28.

| Réf.  | Désignation      | Calibre  | Capacité | Long. canon | Coloris | Prix   |
|-------|------------------|----------|----------|-------------|---------|--------|
| DB411 | Diamondback DB10 | .308 Win | 11       | 45.7 cm     | Tan     | 1845 € |

**Cal. 308 WIN**



**DIAMONDBACK**  
FIREARMS



## Carbine Diamondback DB10 canon 13 pouces rail Keymod cal. 308

AR15 version courte à crosse tubulaire ou drapeau.

Crosse tube ultra compact avec possibilité d'utiliser un couvre crosse «drapeau».

- Système à emprunt de gaz
- Sélecteur : Ambidextre
- Frein de bouche fileté : 5/8X24

| Réf.  | Calibre  | Capacité | Long. canon | Coloris | Prix   |
|-------|----------|----------|-------------|---------|--------|
| DB415 | .308 Win | 11       | 35 cm       | Noir    | 1785 € |

**Cal. 308 WIN**

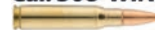

OPTIQUES

ÉQUIPEMENT

FORCE DE L'ORDRE

OUTDOOR





# DIAMONDBACK FIREARMS



**ARMSCO**  
TIR SPORTIF & DÉFENSE



Importateur & distributeur  
officiel Diamondback pour la France



# Armes longues Diamondback

DIAMONDBACK  
FIREARMS



## Diamondback DB1547 EMLB 16'' M LOCK cal. 7.62 x 39

- Calibre: 7,62 x 39
- Canon: 16 '' soit 40.65 cm
- Garde main : M LOCK
- Chargeur : 10 coups d'origine

| Réf.  | Calibre   | Capacité | Long. canon | Coloris | Longueur | Prix   |
|-------|-----------|----------|-------------|---------|----------|--------|
| DB515 | 7.62 x 39 | 11       | 40.65 cm    | Noir    | 91.00 cm | 1359 € |

7,62 x 39



DIAMONDBACK  
FIREARMS



## Carbine semi-auto Diamondback DB15 canon 16'' rail keymod cal. .300 BLK

- Garde main Keymod long (fixation d'accessoires et de rails par verrouillage).
- Rail supérieur Picatinny 21 mm pour montage d'une optique.
- Crosse télescopique.
- Filetage frein de bouche : 5/8 -24 UNEF 2A.

| Réf.  | Calibre  | Capacité | Long. canon | Coloris | Prix   |
|-------|----------|----------|-------------|---------|--------|
| DB500 | .300 BLK | 11       | 40.5 cm     | Noir    | 1299 € |

Cal.300 BLK



DIAMONDBACK  
FIREARMS



## Carbine Diamond Back type AR15 M16 version TAR

- Carbine à répétition semi-automatique Diamondback dans sa version destinée au TAR (Tir aux armes réglementaires).
- Garde main et crosse type A2 conforme au M16 d'origine.
- Canon de 20'' avec filetage 1/2'' x 28. Pas de rayure : 1 : 8 RH
- Livré avec un chargeur 10 coups, 1 cadenas de verrouillage & 1 témoin de chambre vide.

| Réf.  | Calibre                  | Capacité | Long. canon | Coloris | Prix   |
|-------|--------------------------|----------|-------------|---------|--------|
| DB530 | 5.56 x 45 mm OTAN (.223) | 11       | 51 cm       | Noir    | 1279 € |

Cal.223



T.A.R.  
Tir Armes Réglementaire

ARMURERIE

OPTIQUES

ÉQUIPEMENT

FORCE DE L'ORDRE

OUTDOOR

# Armes longues Diamondback

DIAMONDBACK  
FIREARMS



## Carabine semi-auto Diamondback DB15 canon 15" rail keymod cal. 223 Rem

- Garde main keymod long (fixation d'accessoires et de rails par verrouillage).
- Rail supérieur Picatinny 21 mm pour montage d'une optique.
- Crosse télescopique.
- Canon de 15" avec filetage 1/2" - 28.

| Réf.  | Calibre                  | Capacité | Long. canon | Coloris | Prix   |
|-------|--------------------------|----------|-------------|---------|--------|
| DB525 | 5.56 x 45 mm OTAN (.223) | 11       | 38.1 cm     | Noir    | 1299 € |



DIAMONDBACK  
FIREARMS



## Carabine Diamondback DB15 canon EFDE TAN 15 pouces rail keymod cal. 223 Rem 5.56

- Garde main Keymod long.
- Rail supérieur Picatinny 21 mm pour montage d'une optique.
- Organes de visée rabattables sur rail Picatinny.
- Crosse télescopique.
- Filetage 1/2" - 28.

| Réf.  | Calibre                  | Capacité | Long. canon | Coloris | Prix   |
|-------|--------------------------|----------|-------------|---------|--------|
| DB526 | 5.56 x 45 mm OTAN (.223) | 11       | 38.1 cm     | Tan     | 1399 € |



DIAMONDBACK  
FIREARMS



## Carabine DiamondBack DB 9 RB 15 pouces cal. 9 mm Para

- Pas de rayure du canon : 1:10 RH.
- Garde Main rail keymod : 15" soit 38 cm.
- Chargeur compatible glock.
- Longueur canon : 16" soit 40.6 cm
- Filetage Frein de bouche : 5/8 X 24

| Réf.  | Calibre | Capacité | Long. canon | Coloris | Prix   |
|-------|---------|----------|-------------|---------|--------|
| DB540 | 9 x 19  | 10       | 38 cm       | Noir    | 1499 € |



Les prix de vente TTC sont mentionnés à titre indicatif ; les revendeurs étant libres de leur prix.

ARMURERIE

OPTIQUES

ÉQUIPEMENT

FORCE DE L'ORDRE

OUTDOOR



# Accessoires Diamondback

DIAMONDBACK

DIAMONDBACK

SCHMEISSER

NOUVEAUTÉ  
ARMSCO



**CHARGEUR ETS pour DB9 RB 27**

**CPS 9X19**

Chargeur en polymère  
Capacité : 27 coups  
Calibre : 9 mm

| Réf.   | Calibre | Capacité | Prix    |
|--------|---------|----------|---------|
| DBC540 | 9 x 19  | 27       | 34,90 € |

NOUVEAUTÉ  
ARMSCO

30  
coups !



**7,62 x 39**

**Chargeur 30 CPS 7.62 x 39**

Chargeur Diamond Back pour DB15 en calibre 7.62 x 39  
Calibre : 7.62 x 39

| Réf.   | Calibre   | Capacité | Prix |
|--------|-----------|----------|------|
| DBC546 | 7.62 x 39 | 30       | 45 € |

NOUVEAUTÉ  
ARMSCO

60  
coups !



10  
coups !

**Cal. 308 WIN**

**Chargeur 10 coups Cal. 308 type Mossberg MVP**

- Corps en acier inoxydable type 400
- Finition noire mat
- Élévateur en plastique
- Ressort en acier inoxydable 17-7
- Fabriqué aux Etats-Unis

| Réf.   | Calibre  | Capacité | Poids | Prix    |
|--------|----------|----------|-------|---------|
| MOC115 | .308 Win | 10       | 120 g | 37,50 € |



NOUVEAUTÉ  
ARMSCO

10  
coups !



**7,62 x 39**

**Chargeur 10 CPS 7.62 x 39 DIAMOND BACK**

Chargeur Diamond Back pour DB15 en calibre 7.62 x 39  
Capacité : 10 coups  
Calibre : 7.62 x 39

| Réf.   | Calibre   | Capacité | Prix    |
|--------|-----------|----------|---------|
| DBC545 | 7.62 x 39 | 10       | 34,90 € |



**Cal.223**

**Chargeur 60 cps Schmeisser polymère cal. 223 REM / 5.56**

| Réf.   | Calibre        | Capacité | Prix |
|--------|----------------|----------|------|
| SCH210 | .223 (5.56 mm) | 60       | 89 € |



10  
coups !



**Cal.223**

**Chargeur 10 coups acier - AR15 cal 223 Rem**

- Chargeur 10 coups pour AR15 en cal. 223 ou 5.56 OTAN
- Corps en acier
- Finition téflonnée noire
- Élévateur en plastique orange
- Ressort en acier inoxydable 17-7

| Réf.   | Calibre        | Prix    |
|--------|----------------|---------|
| MOC110 | .223 (5.56 mm) | 26,50 € |

20  
coups !



**Cal.223**

**Chargeur 20 coups alu - AR15 cal 223 Rem**

| Réf.   | Calibre        | Prix    |
|--------|----------------|---------|
| MOC105 | .223 (5.56 mm) | 22,50 € |

30  
coups !



**Cal.223**

**Chargeur 30 coups alu - AR15 223 Rem**

| Réf.   | Calibre        | Prix |
|--------|----------------|------|
| MOC150 | .223 (5.56 mm) | 36 € |

ARMURERIE

OPTIQUES

ÉQUIPEMENT

FORCE DE L'ORDRE

OUTDOOR

# Armes longues Bushmaster



NOUVEAUTÉ  
ARMSCO

## Bushmaster ACR Enhanced-16.5 pouces NOIR cal. 223 REM 1 CHG 10 COUPS

Le fusil semi-auto modèle ACR Enhanced est la version suréquipé de l'ACR basic. Cette version rajoute entre autre : un garde-main avec 3 rails picatinny flottant démontable sans outils et un cache-flamme AAC. Crosse réglable en longueur et repliable

| Réf.    | Calibre        | Capacité | Long. canon | Coloris | Poids  | Prix   |
|---------|----------------|----------|-------------|---------|--------|--------|
| CIVB100 | .223 (5.56 mm) | 11       | 40.6 cm     | Noir    | 3300 g | 3930 € |

Cal.223



CATÉGORIE  
**B**



NOUVEAUTÉ  
ARMSCO

## Bushmaster XM 15 Standard A3 modèle TARGET 20

Le modèle Target de Bushmaster est considéré comme le standard de la gamme. Le type A3 utilise un récepteur haut plat incorporant un rail picatinny qui permet une fixation facile des scopes accessoires, des viseurs et des dispositifs optiques.

| Réf.    | Calibre        | Capacité | Long. canon | Coloris | Longueur | Prix   |
|---------|----------------|----------|-------------|---------|----------|--------|
| CIVB105 | .223 (5.56 mm) | 11       | 50.8 cm     | Noir    | 96 cm    | 1745 € |

Cal.223



CATÉGORIE  
**B**

**T.A.R**  
Tir Armes Réglementaire



NOUVEAUTÉ  
ARMSCO

## BUSHMASTER M-4 SD Minimalist 16 pouces cal. 223REM

Le Bushmaster Minimalist SD est un AR15 à emprunt de gaz en cal. 223 Rem. La volonté de Bushmaster, rendre cette AR15 très légère. Fabriqué en semi-automatique. Il accepte les chargeurs classique au standard STANAG. La poignée et la crosse sont fournis part Mission First Tactical gage de robustesse. Le canon d'une longueur de 16» adopte un profil léger et se termine part un filetage de 1/2 x28.

| Réf.    | Calibre        | Capacité | Long. canon | Coloris | Longueur | Poids  | Prix   |
|---------|----------------|----------|-------------|---------|----------|--------|--------|
| CIVB120 | .223 (5.56 mm) | 11       | 41 cm       | Noir    | 88.9 cm  | 2500 g | 2039 € |

Cal.223



CATÉGORIE  
**B**



# Armes longues Bushmaster

ARMURERIE



NOUVEAUTÉ  
ARMSCO

## Bushmaster XM15 16 pouces MOE - MID LENGTH - NOIR cal .223REM

Il dispose d'un canon 16" en acier 4150 chromé avec un taux de torsion de 1:9". Très bien équipé en Magpul MOE qui comprend le protège-main compatible M-LOK, une poignée de pistolet, un pontet renforcé et une crosse repliable. Le protège-main Magpul MOE M-LOK offre une grande polyvalence en vous permettant de monter une variété d'accessoires sur votre fusil.

| Réf.    | Calibre        | Capacité | Long. canon | Coloris | Prix   |
|---------|----------------|----------|-------------|---------|--------|
| CIVB110 | .223 (5.56 mm) | 11       | 41 cm       | Noir    | 1920 € |

Cal.223



CATÉGORIE  
**B**

OPTIQUES



NOUVEAUTÉ  
ARMSCO

## Bushmaster XM-15 -16 Standard A3 PATROLMAN'S quadri rails cal 223 REM

Bushmaster est le premier fabricant de fusils AR 15 aux USA. Les armes et accessoires produits par Bushmaster sont reconnus pour leur qualité, leur fiabilité et leur précision. Ils équipent des centaines d'unités de police et de nombreuses armées.

Les composants principaux sont Mil Spec, soit les mêmes tolérances, matériaux et finitions éprouvés qui servent les forces de l'ordre du monde entier.

| Réf.    | Calibre        | Capacité | Long. canon | Coloris | Poids  | Prix   |
|---------|----------------|----------|-------------|---------|--------|--------|
| CIVB115 | .223 (5.56 mm) | 11       | 41 cm       | Noir    | 3700 g | 1920 € |

Cal.223



CATÉGORIE  
**B**

T.A.R.  
Tir Armes Réglementaire



10  
coups !



20  
coups !



30  
coups !



60  
coups !



Cal.223

CATÉGORIE  
**B**

### Chargeur 10 coups acier - AR15 cal 223 Rem

- Chargeur 10 coups pour AR15 en cal .223 ou 5.56 OTAN
- Corps en acier
- Finition téflonnée noire
- Élévateur en plastique orange
- Ressort en acier inoxydable 17-7

Cal.223

CATÉGORIE  
**B**

### Chargeur 20 coups alu - AR15 cal 223 Rem

Cal.223

CATÉGORIE  
**B**

### Chargeur 30 coups alu - AR15 223 Rem

Cal.223

CATÉGORIE  
**A**

### Chargeur 60 cps Schmeisser polymère cal. 223 REM / 5.56

| Réf.   | Prix    |
|--------|---------|
| MOC110 | 26,50 € |

| Réf.   | Prix    |
|--------|---------|
| MOC105 | 22,50 € |

| Réf.   | Prix |
|--------|------|
| MOC150 | 36 € |

| Réf.   | Prix |
|--------|------|
| SCH210 | 89 € |

FORCE DE L'ORDRE

OUTDOOR

# Armes longues Mossberg



## Mossberg AR15 MMR Sporting

Version sport du fameux MMR de chez Mossberg!!!

AR15 Mossberg version Sporting cal. 223 REM / 5.56 mm NATO

- Crosse rétractable, garde main métallique
- Canon 18" soit 46 cm rayé au pas de 1/8 soit 203 mm.
- Chargeur 10 coups d'origine.
- Frein de bouche d'origine.

Cal.223



CATÉGORIE B

| Réf.   | Calibre                  | Crosse      | Capacité | Long. canon | Coloris | Poids  | Prix   |
|--------|--------------------------|-------------|----------|-------------|---------|--------|--------|
| MO9015 | 5.56 x 45 mm OTAN (.223) | Synthétique | 11       | 46 cm       | Noir    | 3170 g | 1895 € |



## Mossberg MMR tactical 20" semi auto 5.56 mm

Version civile et sportive du fusil d'assaut type M4 semi-auto en 223 rem 5 cps

- Fusil Mossberg MMR tactical semi auto
- Poignée pistolet.
- Crosse fixe type A2.
- Garde main tubulaire
- Livré sans organes de visée. Rail picatinny fixation d'une optique.
- Chargeur 5 coups (compatible chargeur AR).

Cal.223



CATÉGORIE B

| Réf.   | Calibre                  | Capacité | Long. canon | Coloris | Prix   |
|--------|--------------------------|----------|-------------|---------|--------|
| MO9001 | 5.56 x 45 mm OTAN (.223) | 10       | 51 cm       | Noir    | 1399 € |



## Mossberg AR15 MMR Tactical Génération 2 CAL 5.56 NATO

Génération 2 du célèbre MMR tactical Mossberg!!!

Carabine semi-automatique Mossberg type AR15 en calibre 5.56 x 45 OTAN (.223)

- Pas de rayure : 1:8"
- Poignée pistolet
- Crosse réglable 10.5" soit 26.7 cm - 14.5" soit 36.8 cm.
- Garde main slim avec rail picatinny long sur le dessus pour fixation optique.
- Chargeur 10 coups + 1 dans la chambre
- Frein de bouche amovible

Cal.223



CATÉGORIE B

| Réf.   | Calibre                  | Capacité | Long. canon | Coloris | Longueur | Poids  | Prix   |
|--------|--------------------------|----------|-------------|---------|----------|--------|--------|
| MO9010 | 5.56 x 45 mm OTAN (.223) | 11       | 41.3 cm     | Noir    | 90.8 cm  | 2700 g | 1335 € |





# Armes longues Mossberg



## Mossberg MVP serie LC bolt action cal. .308 Win

- Détonne réglable 3-7 livres
- Crosse réglable 11.25" (58,6 cm) à 14.5" (36,5 cm)
- Canon flûté 18.5" (47 cm) fileté 5/8" (15.75 mm) à 24 filets par pouce
- Pas de rayure 1:10 - Frein de bouche.
- Chargeur Type AR10

Livrée avec bipied, rail picatinny pour montage d'une optique, et un cadenas.

| Réf.   | Calibre  | Capacité | Long. canon | Coloris | Longueur | Poids  | Prix   | Cal. 308 WIN  |  | CATEGORIE C |
|--------|----------|----------|-------------|---------|----------|--------|--------|---|---|-------------|
| MO8020 | .308 Win | 11       | 47 cm       | Tan     | 96 cm    | 3855 g | 1490 € |  |   |             |



## Carabine Mossberg MVP canon 24" méléminée cal. .308 Win

La carabine à verrou Mossberg longue portée MVP 24" avec filetage pour silencieux.

Destinée au tir sportif longue distance la MVP méléminée est construite autour d'un verrou spiralé fluide surdimensionné pour une meilleure préhension, d'une large poignée pistolet et d'une élégante crosse en bois méléminée.

- Canon fileté pour le montage d'un modérateur de son ou d'un frein de bouche.
- Canon flûté 24" (61 cm) au pas de 1/10".
- Détonne réglable - Compatible avec les chargeurs M1A / M14 / AR-10.

| Réf.   | Calibre  | Capacité | Long. canon | Coloris | Longueur | Poids  | Prix   | Cal. 308 WIN  |  | CATEGORIE C |
|--------|----------|----------|-------------|---------|----------|--------|--------|---|---|-------------|
| MO8031 | .308 Win | 11       | 61 cm       | Gris    | 112 cm   | 3516 g | 1100 € |  |   |             |



## Mossberg MVP série LR TACTICAL Bolt Action cal. .308 Win

- Capacité : 10 + 1 coups
- Détonne réglable
- Canon flûté 20" (51 cm) fileté 5/8" (15.75 mm) à 24 filets par pouce
- Pas de rayure 1:10 soit 254 mm.
- Large corps synthétique vert mat - Appui-joue réglable
- Finition : bronzée mate
- Chargeurs acceptés M1A/M14/ et AR10

| Réf.   | Calibre  | Capacité | Long. canon | Coloris | Longueur | Poids  | Prix   | Cal. 308 WIN  |  | CATEGORIE C |
|--------|----------|----------|-------------|---------|----------|--------|--------|---|---|-------------|
| MO8010 | .308 Win | 11       | 50 cm       | Vert    | 100 cm   | 3628 g | 1060 € |  |   |             |

# Armes longues Mossberg



## Mossberg Patriot Night Train 2 cal. 308 Win lunette 6-24x50

- Finition: bronzée mate
- Crosse: synthétique avec kit néoprène appuie joue
- Lunette: 6-24x50 UTG et bipied télescopique Caldwell.
- Filetage du canon 5/8 de pouce / 24 filets au pouce
- Frein de bouche non démontable (monté à l'azote)

| Réf.   | Calibre  | Capacité | Long. canon | Coloris | Longueur | Poids  | Prix   |
|--------|----------|----------|-------------|---------|----------|--------|--------|
| MO8000 | .308 Win | 5        | 56 cm       | Vert    | 114 cm   | 4100 g | 1229 € |

Cal. 308 WIN



## Mossberg MVP Précision cal. 6.5 Creedmoor canon 24" 10 cps

- La conception du puit de chargeur accepte les chargeurs de type AR. Les carabines MVP précision sont livrées avec un chargeur Magpul PMAG 10 coups.
- Le canon Médium Bull est fileté. Le garde main est doté du système de montage M-LOK pour fixation avec divers accessoires compatibles.
- Détente réglable brevetée LBA.
- Rail Picatinny prêt pour le montage d'un optique
- Poignée Magpul MOE + Grip

| Réf.   | Capacité | Long. canon | Longueur | Poids  | Prix   |
|--------|----------|-------------|----------|--------|--------|
| MO8025 | 10       | 61 cm       | 110 cm   | 4600 g | 1990 € |

Cal. 6,5 Creedmoor



## Mossberg Patriot Night Train cal. 6.5 Creedmoor lunette 6-24 x 50

- Finition : Bronzée mate
- Canon flûté
- Crosse : synthétique avec kit néoprène appuie joue
- Finition crosse : Tan (Flat Dark Earth)
- Lunette : 6-24 x 50 et bipied télescopique
- Pas de rayure : 1:8

| Réf.   | Capacité | Long. canon | Coloris     | Longueur | Poids  | Prix   |
|--------|----------|-------------|-------------|----------|--------|--------|
| MO8001 | 5        | 61 cm       | Tan - Beige | 114 cm   | 3600 g | 1229 € |

Cal. 6,5 Creedmoor





# Armes longues Mossberg



**Semi-Auto !**

## Fusil Mossberg semi-auto 930 JM PRO Series

- Fusil semi-auto IPSC Jerry Miculeck PRO series.
- La grande capacité de 9 + 1 coups vous permet de rester en action plus longtemps.
- Le double système de gaz réduit le recul.
- Visée par bande ventilée avec guidon fibre optique.
- Crosse synthétique noire.
- Livré avec 3 chokes interchangeable Accu-Set.

| Réf.   | Calibre | Capacité | Long. canon | Coloris | Longueur | Poids  | Prix  | Cal. 12 | CATEGORIE |
|--------|---------|----------|-------------|---------|----------|--------|-------|---------|-----------|
| MO7000 | 12      | 10       | 61 cm       | Bronze  | 113 cm   | 3515 g | 945 € |         | <b>B</b>  |



## Fusil à pompe Mossberg 590A1 XS Ghost Ring Sights cal.12

Sélectionné par les forces armées des États-Unis après avoir passé les rigueurs de la qualification Milspec, le Mossberg 590 A1 est l'arme de garde de choix pour les forces armées du monde entier.

- Crosse synthétique fixe, pompe avec rails picatinny.
- Organes de visée Ghost Ring
- Canon non choké, finition parkerisé noir mat.

| Réf.  | Cal.  | Capacité | Long. canon | Coloris | Longueur | Poids  | Prix  | Cal. 12 | CATEGORIE |
|-------|-------|----------|-------------|---------|----------|--------|-------|---------|-----------|
| MV760 | 12/76 | 9        | 51 cm       | Noir    | 104 cm   | 3175 g | 985 € |         | <b>B</b>  |



## Fusil à pompe Mossberg 590 A1 Magpul series

Sélectionné par les forces armées des États-Unis après avoir passé les rigueurs de la qualification Milspec, le Mossberg 590 A1 est l'arme de garde de choix pour les forces armées du monde entier.

- Crosse ajustable en longueur de 31 à 36 cm avec busc interchangeable.
- Organes de visée Ghost Ring
- Canon non choké

| Réf.  | Cal.  | Capacité | Long. canon | Coloris | Longueur | Poids  | Prix  | Cal. 12 | CATEGORIE |
|-------|-------|----------|-------------|---------|----------|--------|-------|---------|-----------|
| MV765 | 12/76 | 9        | 51 cm       | Noir    | 100 cm   | 3290 g | 985 € |         | <b>B</b>  |

ARMURERIE

OPTIQUES

ÉQUIPEMENT

FORCE DE L'ORDRE

OUTDOOR

# Armes longues Maverick



ARMURERIE

OPTIQUES

ÉQUIPEMENT

FORCE DE L'ORDRE

OUTDOOR

MAVERICK



## Fusil à pompe Maverick à canon rayé cal.12/76

Spécial tir à balle !

| Réf.  | Désignation                     | Cal.  | Capacité | Long. canon | Coloris | Poids  | Prix  | Cal. 12 | USA | CATÉGORIE |
|-------|---------------------------------|-------|----------|-------------|---------|--------|-------|---------|-----|-----------|
| MV700 | Canon rayé spécial tir à balles | 12/76 | 5        | 61 cm       | Bronze  | 3500 g | 595 € |         |     |           |

MAVERICK



## Fusil à pompe Maverick à canon rayé canon 61 cm cal.12/76

Spécial tir à balle !

Fusil à pompe tactique crosse synthétique noire avec possibilité de la remplacer par un crosse pliante. Son canon rayé spécial tir à balles a été optimisé pour donner une trajectoire plus rectiligne aux balles mais permet également le tir de cartouches à plombs ou à chevrotines et le tir de cartouches non létales à balles caoutchouc.

Réarmement par pompe, 4 munitions dans le chargeur tubulaire plus une dans la chambre.

| Réf.   | Cal.  | Capacité | Long. canon | Coloris | Poids  | Prix  | Cal. 12 | USA | CATÉGORIE |
|--------|-------|----------|-------------|---------|--------|-------|---------|-----|-----------|
| MV700B | 12/76 | 5        | 61 cm       | Bronze  | 2940 g | 659 € |         |     |           |



# Armes longues Steyr Arms

ARMURERIE

OPTIQUES

ÉQUIPEMENT

FORCE DE L'ORDRE

OUTDOOR



## Fusil semi automatique Steyr Aug Z cal. 223 REM

*Version civile du réputé Steyr Aug.*

*C'est une arme semi automatique avec un rechargement par emprunt des gaz, avec un verrouillage rapide et un rail Picatinny (Mil. Std 1913 rail) pour un montage rapide de différents optiques.*

*Le canon chromé et martelé à froid avec un pas de rayure de 1:9.*

| Réf.    | Désignation | Calibre                  | Cap. | Long. canon | Long. | Poids  | Prix   |
|---------|-------------|--------------------------|------|-------------|-------|--------|--------|
| ST4000  | Droitier    | 5.56 x 45 mm OTAN (.223) | 10   | 50.8 cm     | 79 cm | 3600 g | 2589 € |
| ST4000G | Gaucher     | 5.56 x 45 mm OTAN (.223) | 10   | 50.8 cm     | 79 cm | 3600 g | 2859 € |

Cal.223



## Fusil semi automatique Steyr Aug Z A3 cal. 223 REM

*Version civile à canon long et fileté du réputé Steyr Aug.*

*Arme semi-automatique avec rechargement par emprunt des gaz, rail Picatinny pour montage optique et canon martelé à froid et chromé. Fileté pour recevoir un cache flamme ou réducteur de son.*

*Pas de rayure 1/9"*

*Pas de vis M13 X 1 LH (Left Hand)*

| Réf.    | Désignation             | Calibre                  | Cap. | Long. canon | Longueur | Poids  | Prix   |
|---------|-------------------------|--------------------------|------|-------------|----------|--------|--------|
| ST4200  | Steyr Aug Z A3 - 21.6"  | 5.56 x 45 mm OTAN (.223) | 10   | 55 cm       | 83.00 cm | 3800 g | 2859 € |
| ST4200G | Steyr Aug Z A3 - 21.6 " | 5.56 x 45 mm OTAN (.223) | 10   | 55 cm       | 83.00 cm | 3800 g | 3139 € |
| ST4220  | Steyr Aug Z A3 - 16 "   | 5.56 x 45 mm OTAN (.223) | 10   | 40.6 cm     | 69 cm    | 3800 g | 2859 € |

Cal.223





# Armes longues Steyr Arms



## Fusil semi automatique Steyr Aug Z A3 cal. 9 x 19 mm para

Version civile en 9 mm parabellum du réputé Steyr Aug.

C'est une arme semi automatique destinée aussi bien au tir sportif grâce à sa munition bon marché qu'au tir d'intervention. Le canon, martelé à froid et chromé, est muni d'un filetage permettant le montage d'un pare flamme spécifique.

| Réf.   | Désignation                                | Calibre | Cap. | Long. canon | Longueur | Poids  | Prix   |  |  | CATÉGORIE |
|--------|--|---------|------|-------------|----------|--------|--------|---|---|-----------|
| ST4210 | Fusil Steyr Aug Z A3 - cal. 9 x 19 mm Para | 9 x 19  | 25   | 40.6 cm     | 70.2 cm  | 3400 g | 2859 € |   |   | <b>B</b>  |





## Carabine Steyr HS50 M1 cal. 50 BMG à répétition 5 coups

Carabine de précision gros calibre pour le tir à très longue distance !

Version 5 coups, le chargeur étant positionné horizontalement à gauche de l'arme.

Détente avec bossette, sureté de détente, rail Picatinny, frein de bouche largement dimensionné.

Livrée avec chargeur amovible 5 coups & pibied lourd amovible.

| Réf.   | Calibre | Capacité | Long. canon | Coloris | Longueur | Poids   | Prix   |  |  | CATÉGORIE |
|--------|---------|----------|-------------|---------|----------|---------|--------|---|---|-----------|
| ST9005 | .50BMG  | 5        | 900 cm      | Noir    | 150.8 cm | 13.8 Kg | 9950 € |   |   | <b>B</b>  |





## Carabine Steyr HS50 M1 cal. .50 BMG

Carabine de précision 12.7 mm pour le tirs à très longue distance !

La carabine Steyr HS50 ouvre une ère nouvelle dans le tir à longue distance. Son canon martelé à froid offre une excellente précision jusqu'à 1500 mètres. Le démontage du canon se fait en quelques secondes.

Détente avec bossette, sureté de détente, rail Picatinny, frein de bouche largement dimensionné.

| Réf.   | Calibre | Capacité | Long. canon | Coloris | Longueur | Poids   | Prix   |  |  | CATÉGORIE |
|--------|---------|----------|-------------|---------|----------|---------|--------|---|---|-----------|
| ST9000 | .50BMG  | 1        | 90 cm       | Noir    | 145.5 cm | 12.8 Kg | 7499 € |   |   | <b>B</b>  |



# Armes longues Steyr Arms



ARMURERIE

OPTIQUES

ÉQUIPEMENT

FORCE DE L'ORDRE

OUTDOOR

## Carabine STEYR SSG M1 calibre 338 Lapua Magnum

Carabine à verrou pour le tir tactique ou le tir sportif longue distance.

- Frein de bouche Ultra
- Garde main Keymod, appui-joue et plaque de couche ajustables

| Réf.   | Calibre    | Capacité | Long. canon | Longueur | Poids  | Prix    |
|--------|------------|----------|-------------|----------|--------|---------|
| ST8016 | .338 Lapua | 10       | 69 cm       | 128 cm   | 6820 g | 12499 € |



**Calibres disponibles sur commande 7.08 - 300 Win - 338 Lap Mag**

## Carabine Steyr Mannlicher SSG 08 - tactique

Carabine à verrou steyr pour le tir tactique et tir sportif à longue distance

| Réf.   | Calibre    | Capacité | Long. canon | Coloris | Longueur | Poids  | Prix   |
|--------|------------|----------|-------------|---------|----------|--------|--------|
| ST8011 | .308 Win   | 10       | 60 cm       | Noir    | 118.2 cm | 5700 g | 6899 € |
| ST8012 | .308 Win   | 10       | 60 cm       | Camo    | 118.2 cm | 5700 g | 7639 € |
| ST8015 | .338 Lapua | 10       | 60 cm       | Noir    | 118.2 cm | 5700 g | 8029 € |



## Carabine Steyr SSG 04 - 308 win

La carabine Steyr Mannlicher SSG 04 est une carabine de précision longue distance utilisée par les forces d'interventions du monde entier comme par les tireurs sportifs à longue distance.

- Mécanisme à verrou particulièrement fluide.
- Crosse réglable en longueur et appui joue réglable en hauteur.
- Canon fileté au pas : 18/100
- Rail picatinny pour le montage d'une optique

| Réf.    | Désignation            | Calibre  | Capacité | Coloris | Longueur | Poids  | Prix   |
|---------|------------------------|----------|----------|---------|----------|--------|--------|
| ST8000  | Steyr SSG 04 - 308 Win | .308 Win | 10       | Noir    | 111.7 cm | 4900 g | 3499 € |
| ST8001  | Chargeur 10 CPS SSG 04 | .308 Win | 10       | Noir    | N.C. cm  | N.C. g | 135 €  |
| STA8001 | Bretelle SSG 04        | .308 Win | 10       | Noir    | N.C. cm  | N.C. g | 169 €  |



# Armes longues Steyr Arms



## Carabine Steyr SSG 04 A1 - 308 win

La carabine Steyr Mannlicher SSG 04 A1 est une carabine de précision longue distance destinée au tir sportif, évolution de la carabine tactique SSG 04 utilisée par les forces d'interventions du monde entier.

- Rail picatinny modèle long
- Crosse synthétique réglable avec plaque de couche en caoutchouc

| Réf.   | Calibre  | Capacité | Long. canon | Coloris | Poids  | Prix   |
|--------|----------|----------|-------------|---------|--------|--------|
| ST8002 | .308 Win | 11       | 60 cm       | Noir    | 4900 g | 4450 € |

Cal. 308 WIN



## Carabine Steyr Mannlicher Scout Elite cal. 308 Win

- Crosse synthétique armée.
- Bipied intégré dans le garde mains
- Appui joue réglable en hauteur
- Rail picatinny long pour fixation accessoires de visée

| Réf.   | Calibre  | Capacité | Long. canon | Coloris | Longueur | Poids  | Prix   |
|--------|----------|----------|-------------|---------|----------|--------|--------|
| ST8020 | .308 Win | 5        | 57 cm       | Noir    | 109 cm   | 4200 g | 3369 € |

Cal. 308 WIN



## Carabine Steyr Mannlicher SSG69 pII 0. 308 win

La ligne SSG 69 Fusils reflète de nombreuses années d'expérience de fabrication des armes à feu Steyr Mannlicher. Sa précision et robustesse ont créé un nouveau standard au niveau international. Cette carabine éprouvée hérite de tout le savoir faire de la marque. Tout l'ensemble synthétique absorbe parfaitement le recul, il est possible de monter une lunette amovible ou toute autre sorte de visée. Son chargeur transparent vous renseignera d'un coup d'oeil rapide du nombre de balles restantes.

- Canon rayé au pas de 1/8.6"
- Détente : directe
- Crosse synthétique

| Réf.   | Calibre  | Capacité | Long. canon | Coloris | Longueur | Poids  | Prix   |
|--------|----------|----------|-------------|---------|----------|--------|--------|
| ST8035 | .308 Win | 5        | 40.9 cm     | Noir    | 100.3 cm | 3800 g | 2980 € |

Cal. 308 WIN



ARMURERIE

OPTIQUES

ÉQUIPEMENT

FORCE DE L'ORDRE

OUTDOOR



# Accessoires Steyr Arms

ARMURERIE

OPTIQUES

ÉQUIPEMENT

FORCE DE L'ORDRE

OUTDOOR



## Lunette 1.5 pour Steyr Aug Z & Z A3

- Rail picatinny sur le dessus
- Montage Piccatinny 21 mm

| Réf.   | Montage    | Gross. Mini | Diam. Obj | Coloris | Prix   |
|--------|------------|-------------|-----------|---------|--------|
| STL101 | Rail 21 mm | 1.5x        | 20 mm     | Noir    | 1089 € |



## Poignée avant pliante pour Steyr Aug Z & Z A3

| Réf.         | Prix  |
|--------------|-------|
| YS1245010605 | 530 € |



## Modérateur de son Steyr HS 50

Le modérateur de son est un dispositif permettant de réduire le flash à la sortie de la bouche ainsi que le son. Il est construit avec un insert qui maintient les déflecteurs en acier et une chambre d'expansion autour du canon. Modérateur de son conçu pour la carabine Steyr HS 50 en calibre 50 BMG (12.7 X 99 mm OTAN)

Modérateur de son type télescopique : Englobant partiellement le canon.

| Réf.   | Calibre | Diamètre | Longueur | Poids  | Prix   |
|--------|---------|----------|----------|--------|--------|
| ST9001 | .50BMG  | 82 mm    | 43.15 cm | 4005 g | 2174 € |



## Frein de bouche Steyr Aug Z & Z A3

| Réf.         | Désignation | Prix  |
|--------------|-------------|-------|
| YS1245010606 | .223 REM    | 320 € |
| YS1245010607 | 9 mm        | 320 € |



## Cal.223



### Chargeur Steyr Aug 223 Rem

Chargeur polycarbonate en calibre .223 Rem.

| Réf.   | Calibre                  | Cap. | Prix |
|--------|--------------------------|------|------|
| STC610 | 5.56 x 45 mm OTAN (.223) | 10   | 89 € |
| STC630 | 5.56 x 45 mm OTAN (.223) | 30   | 49 € |



## .50 BMG



### Carabine Steyr HS50 M1

cal. 50 BMG à répétition 5 coups

| Réf.   | Désignation              | Prix  |
|--------|--------------------------|-------|
| STC995 | Chargeur 5 coups HS50 M1 | 485 € |



### Chargeur pour Steyr Aug z a 3 - 25 coups

Calibre 9x19

| Réf.   | Prix  |
|--------|-------|
| STC675 | 179 € |

# Armes longues Kalashnikov



## Carabine **la** mash Kalashnikov TIGR-SVD 7,62X54R

Tigr en cal 7.62X54R, à part le nom cette carabine correspond à 100% à la célèbre SVD Dragunov selon les normes de l'armée rouge. Canon sub-1/2 moa, frein de bouche standard, crosse en polymère guidon et hausse réglable en métal..

| Réf.   | Calibre           | Capacité | Long. canon | Longueur  | Poids  | Prix   |
|--------|-------------------|----------|-------------|-----------|--------|--------|
| ZE1230 | 7.62 x 54 Russian | 10       | 62.00 cm    | 122.00 cm | 3900 g | 2056 € |

**7,62 x 54 R**



## Carabine **la** mash Kalashnikov SKS-Simonov - 7.62x39

Carabine semi-automatique en calibre 7.62x39 de l'armée Russe.

Arme neuve.

Vendue avec la baïonnette. La culasse peut être couleur acier ou noire, les crosses peuvent avoir des éraflures mineures et des coups également mineurs.

Les canons n'ont pas été utilisés.

| Réf.  | Calibre   | Capacité | Long. canon | Longueur | Poids  | Prix  |
|-------|-----------|----------|-------------|----------|--------|-------|
| ZE600 | 7.62 x 39 | 10       | 53 cm       | 102 cm   | 3850 g | 475 € |

**7,62 x 39**



**NOUVEAUTÉ  
ARMSCO**



## Carabine **la** mash Kalashnikov SAIGA-12 IPSC 12/76

La version utilisée par l'équipe russe (vainqueur) lors de la Coupe du monde IPSC (Open Cat) est une arme prête pour ceux qui veulent une arme au niveau IPSC mondial. Rail picatinny sur le dessus pour les accessoires de visée. Culasse ambidextre, Frein de bouche de compétition.

| Réf.   | Cal.  | Capacité | Long. canon | Longueur | Poids  | Prix   |
|--------|-------|----------|-------------|----------|--------|--------|
| ZE1260 | 12/76 | 10       | 43 cm       | 103 cm   | 4000 g | 3354 € |

**Cal. 12**



ARMURERIE

OPTIQUES

ÉQUIPEMENT

FORCE DE L'ORDRE

OUTDOOR



# Armes longues Kalashnikov



KALASHNIKOV



## Carabine Ib mash Kalashnikov SAIGA-12 KC-C 12/76

Version militaire / policière. Canon 430 mm. Crosse repliable avec protection en polymère. Rail Picatinny, hausse et guidon métal réglable. Insertion du chargeur à baïonnette. Equipé d'un chargeur 8 coups.

| Réf.   | Cal.  | Capacité | Long. canon | Longueur | Poids  | Prix   |
|--------|-------|----------|-------------|----------|--------|--------|
| ZE1261 | 12/76 | 8        | 43 cm       | 91.00 cm | 3600 g | 1935 € |



KALASHNIKOV



## Carabine Ib mash Kalashnikov SAIGA MK-106 308 WIN

La fiabilité légendaire du fusil d'assaut kalashnikov en version civile. Saiga MK-106 en calibre 308 WIN est basé sur le fusil d'assaut Kalachnikov AK100 et ne peut tirer que de manière semi-automatique. Il se caractérise par un levier de sécurité amélioré, une crosse en polymère pliable et peut accepter des chargeurs de 10 ou 30 cartouches.

| Réf.   | Calibre  | Capacité | Long. canon | Longueur | Poids  | Prix   |
|--------|----------|----------|-------------|----------|--------|--------|
| ZE1204 | .308 Win | 8        | 41.50 cm    | 94.5 cm  | 3800 g | 1535 € |



KALASHNIKOV



## Carabine Ib mash Kalashnikov SAIGA MK-103 7,62X39

La fiabilité légendaire du fusil d'assaut kalashnikov en version civile. Saiga MK-103 7.62X39 version 30 est basé sur le fusil d'assaut Kalachnikov AK103 et ne peut tirer que de manière semi-automatique. Il se caractérise par un levier de sécurité amélioré, une crosse repliable en polymère et peut accepter des chargeurs de 10 ou 30 cartouches.

| Réf.   | Calibre   | Capacité | Long. canon | Longueur | Poids  | Prix   |
|--------|-----------|----------|-------------|----------|--------|--------|
| ZE1200 | 7.62 x 39 | 10       | 41.50 cm    | 94.3 cm  | 3600 g | 1090 € |



ARMURERIE

OPTIQUES

ÉQUIPEMENT

FORCE DE L'ORDRE

OUTDOOR

# Armes longues Kalashnikov



## Carabine Izhmash Kalashnikov SAIGA MKK-104 7,62X39

La carabine semi-automatique Izhmash MKK-104 calibre 7.62x39 représente le développement le plus moderne de la plate-forme AK, ou fusil d'assaut soviétique Kalachnikov. Un lieu commun veut que cette famille d'armes doit sa fiabilité légendaire au fait qu'elle est construite de manière rustique et spartiate, mais la réalité est différente. Ce sont des armes extrêmement fiables, certes, mais également sophistiquées et construites avec des matériaux et des technologies de premier ordre. L'abréviation MKK indique qu'il s'agit de la version à canon court, avec une mesure de 341 millimètres avec frein de bouche fixe. La version MK a plutôt un canon de 415 mm. Dans tous les calibres, les canons sont de «qualité militaire», garantis.

| Réf.   | Calibre   | Capacité | Long. canon | Longueur | Poids  | Prix   |
|--------|-----------|----------|-------------|----------|--------|--------|
| ZE1205 | 7.62 x 39 | 10       | 34.10 cm    | 83.00 cm | 3200 g | 1200 € |



## Carabine Izhmash Kalashnikov SAIGA MK-102 223 REM

La fiabilité légendaire du fusil d'assaut kalashnikov en version civile. Saiga MK-102 en calibre 223 REM version 03 est basé sur le fusil d'assaut Kalachnikov AK102 et ne peut tirer que de manière semi-automatique. Il se caractérise par un levier de sécurité amélioré, une crosse repliable en polymère et peut accepter des chargeurs de 10 ou 30 cartouches.

| Réf.   | Calibre        | Capacité | Long. canon | Longueur | Poids  | Prix   |
|--------|----------------|----------|-------------|----------|--------|--------|
| ZE1201 | .223 (5.56 mm) | 10       | 41.50 cm    | 82.5 cm  | 3400 g | 1090 € |



## Carabine Izhmash Kalashnikov SAIGA MKK-102 223 REM

La carabine semi-automatique Izhmash MKK-102 calibre 223 REM représente le développement le plus moderne de la plate-forme AK, ou fusil d'assaut soviétique Kalachnikov. Un lieu commun veut que cette famille d'armes doit sa fiabilité légendaire au fait qu'elle est construite de manière rustique et spartiate, mais la réalité est différente. Ce sont des armes extrêmement fiables, certes, mais également sophistiquées et construites avec des matériaux et des technologies de premier ordre. L'abréviation MKK indique qu'il s'agit de la version à canon court, avec une mesure de 336 millimètres avec frein de bouche fixe. La version MK a plutôt un canon de 415 mm. Dans tous les calibres, les canons sont de «qualité militaire», garantis.

| Réf.   | Calibre        | Capacité | Long. canon | Longueur | Poids  | Prix   |
|--------|----------------|----------|-------------|----------|--------|--------|
| ZE1206 | .223 (5.56 mm) | 10       | 33.6 cm     | 83.00 cm | 3400 g | 1200 € |





# Armes longues Kalashnikov



KALASHNIKOV



## Carabine lb mash Kalashnikov SAIGA-9 9X19 - 367mm

Sur une base de plateforme AK, la Saiga 9 a été développée spécialement pour la munition 9X19. La Saiga 9 est une carabine semi-automatique de type pistolet, légère et compacte. Grâce à des munitions abordables et à faible recul, il s'agit d'un tir d'entraînement et récréatif idéal, adapté à la plupart des tireurs. Le rail Picatinny pour les viseurs point rouge est intégré dans le capot supérieur et la carabine est équipée d'une hausse & guidon en métal réglables. La carabine utilise des chargeurs amovibles qui sont limités à 10 cartouches.

| Réf.   | Calibre | Capacité | Long. canon | Longueur | Poids  | Prix   |
|--------|---------|----------|-------------|----------|--------|--------|
| ZE1220 | 9 x 19  | 10       | 36.7 cm     | 83.00 cm | 3100 g | 1589 € |



KALASHNIKOV



## Carabine lb mash Kalashnikov SAIGA-9 K 9X19 - 237mm

Sur une base de plateforme AK, la Saiga 9 a été développée spécialement pour la munition 9X19. La Saiga 9 est une carabine semi-automatique de type pistolet, légère et compacte. Grâce à des munitions abordables et à faible recul, il s'agit d'une arme pour le tir d'entraînement et récréatif idéal, adapté à la plupart des tireurs. Le rail Picatinny pour les viseurs point rouge est intégré dans le capot supérieur et la carabine est équipée d'une hausse & guidon en métal réglables. La carabine utilise des chargeurs amovibles qui sont limités à 10 cartouches. Attention elle est vendue avec une crosse fixe.

| Réf.   | Calibre | Capacité | Long. canon | Longueur | Poids  | Prix   |
|--------|---------|----------|-------------|----------|--------|--------|
| ZE1221 | 9 x 19  | 10       | 23.75 cm    | 69.8 cm  | 2900 g | 1535 € |



## Chassis Archangel Opfor pour SKS Black

Une crosse nouvelle génération pour relooker votre SKS  
Crosse ajustable fabriquée à partir de polymère breveté chargé de fibres de carbone destiné au fusil classique SKS.  
Crosse polyvalente à quatre positions.  
Appui joue réglable sur sept positions.  
Coussinet de recul amovible. Compartiment de rangement.  
Accepte les chargeurs fixes ou détachables.  
Fabriqué aux États-Unis.

| Réf.    | Coloris | Prix  |
|---------|---------|-------|
| CIVA200 | Noir    | 279 € |

## Kit crosse SKS 6 positions-repliable-3 Picatinny-desert

Crosse tactique pour carabine semi-auto SKS - made in the USA !!  
Longueur réglable sur 6 positions, crosse repliable sur le côté, amortisseur de recul scorpion  
• Rail supérieur type picatinny 4" & Rail inférieur 2" en aluminium militaire type III anodisé (aluminium 6061 t6)  
• S'adapte sur la plupart des SKS. Nécessite le démontage de la baïonnette.  
• Poignée ergonomique, surface grip.

| Réf.   | Coloris | Prix  |
|--------|---------|-------|
| A58599 | Noir    | 195 € |

ARMURERIE

OPTIQUES

ÉQUIPEMENT

FORCE DE L'ORDRE

OUTDOOR

# Accessoires Kalashnikov



## Rail de Montage AK à glisser 3.3 Pouces - UTG pro

Rail de Montage full métal made in USA pour ak à glisser 3.3 Pouces - UTG pro  
Rail qui convient à la plupart des AK et variantes. Il dispose d'un levier ergonomique avec quick de verrouillage / déverrouillage avec réglable complet.  
Le rail supérieur contient 16 emplacements et le rail picatinny placé sur le côté est détachable et est composé de 6 slots.

| Réf.   | Montage    | Haut.    | Long.    | Prix |
|--------|------------|----------|----------|------|
| A67084 | Rail 21 mm | 8.382 cm | 16.51 cm | 70 € |



## Rail Tactical adaptor AK47 - UTG

| Réf.   | Prix |
|--------|------|
| A67113 | 17 € |



NOUVEAUTÉ  
ARMSCO

## Chargeur SKS Archangel

7.62x 39 5 coups  
Magazine 5 coups  
Convient aux carabines SKS 7.62x39 mm  
Corps de magazine en polymère breveté DuPont™ Zytel®  
Ressort de magasin formé à partir de fil de silicone chromé traité thermiquement  
Fabriqué aux États-Unis

| Réf.    | Calibre   | Capacité | Prix |
|---------|-----------|----------|------|
| CIVA211 | 7.62 x 39 | 5        | 35 € |
| CIVA210 | 7.62 x 39 | 10       | 35 € |



NOUVEAUTÉ  
ARMSCO

7,62 x 54 R **CATÉGORIE B**

## CHARGEUR TIGR-SVD CAL 7.62X54R

10 CPS IZHMASH  
Chargeur TIGR -SVD  
Capacité : 10 coups  
Calibre 7.62 x 54R

| Réf.    | Calibre           | Capacité | Prix  |
|---------|-------------------|----------|-------|
| ZEC1020 | 7.62 x 54 Russian | 10       | 119 € |



NOUVEAUTÉ  
ARMSCO

Cal.223 **CATÉGORIE B**

## CHARGEUR SAIGA CAL 223 30 CPS IZHMASH

Chargeur Saiga polymère  
Calibre : 223 REM  
Capacité : 30 coups

| Réf.    | Calibre        | Capacité | Prix |
|---------|----------------|----------|------|
| ZEC1000 | .223 (5.56 mm) | 30       | 89 € |



NOUVEAUTÉ  
ARMSCO

7,62 x 39 **CATÉGORIE B**

## CHARGEUR SAIGA CAL 7.62X39 30 CPS IZHMASH

Chargeur Saiga polymère  
Capacité : 30 coups  
Calibre 7.62 x 39

| Réf.    | Calibre   | Capacité | Prix |
|---------|-----------|----------|------|
| ZEC1005 | 7.62 x 39 | 30       | 69 € |



NOUVEAUTÉ  
ARMSCO

Cal. 12 **CATÉGORIE B**

## CHARGEUR SAIGA CAL 12 IPSC 8 CPS IZHMASH

Chargeur Saiga Cal. 12/76 polymère  
Capacité : 8 coups  
Calibre : 12/76

| Réf.    | Calibre | Capacité | Prix  |
|---------|---------|----------|-------|
| ZEC1015 | 12      | 8        | 149 € |



NOUVEAUTÉ  
ARMSCO

Cal. 12 **CATÉGORIE B**

## CHARGEUR SAIGA CAL 12 IPSC - 10 CPS IZHMASH

Chargeur Saiga Cal. 12/76 polymère  
Capacité : 10 coups  
Calibre : 12/76

| Réf.    | Calibre | Capacité | Prix  |
|---------|---------|----------|-------|
| ZEC1016 | 12      | 10       | 149 € |



NOUVEAUTÉ  
ARMSCO

9mm PARA **CATÉGORIE B**

## CHARGEUR SAIGA CAL 9 X19 30 CPS IZHMASH

Chargeur Saiga polymère  
Calibre : 9 X 19mm  
Capacité : 30 coups

| Réf.    | Calibre | Capacité | Prix |
|---------|---------|----------|------|
| ZEC1010 | 9 x 19  | 10       | 49 € |



# Armes longues WBP

WBP



## WBP Jack cross bois cal. 7.62x39 - 415 mm- CHG 10 coups - CIP

Wytwornia Broni Jacek Popinski (WBP) est une entreprise manufacturière indépendante installée à Rogów, en Pologne. L'usine de fabrication dispose d'un atelier entièrement équipé pour la fabrication, la maintenance et la réparation d'armes légères. L'activité principale de l'entreprise WBP est la production de fusils d'assaut en cal. 7,62 x 39 mm en mode semi-automatique. Le savoir-faire de WBP permet de concevoir et de développer la plateforme AK.

| Réf.   | Désignation   | Prix   | 7,62 x 39 | Made in POLAND | CATÉGORIE |
|--------|---|--------|-----------|----------------|-----------|
| WBP100 | *B* WBP JACK CROSSE BOIS CAL 7.62X39 - 415 MM- CHG 10 COUPS - CIP | 1190 € |           |                | <b>B</b>  |

WBP



## WBP Jack rail picatinny cal 7.62x39 - 415 mm- Charg 10 coups - CIP

Wytwornia Broni Jacek Popinski (WBP) est une entreprise manufacturière indépendante installée à Rogów, en Pologne. L'usine de fabrication dispose d'un atelier entièrement équipé pour la fabrication, la maintenance et la réparation d'armes légères. L'activité principale de l'entreprise WBP est la production de fusils d'assaut en cal. 7,62 x 39 mm en mode semi-automatique. Le savoir-faire de WBP permet de concevoir et de développer la plateforme AK.

| Réf.   | Désignation  | Calibre   | Prix   | 7,62 x 39 | Made in POLAND | CATÉGORIE |
|--------|--|-----------|--------|-----------|----------------|-----------|
| WBP110 | WBP Jack rail picatinny cal 7.62x39 - 415 mm- Charg 10 coups - CIP | 7.62 x 39 | 1264 € |           |                | <b>B</b>  |

WBP



## WBP Jack cross repiable cal. 7.62x39 - 415 mm- CHG 10 coups - CIP

Wytwornia Broni Jacek Popinski (WBP) est une entreprise manufacturière indépendante installée à Rogów, en Pologne. L'usine de fabrication dispose d'un atelier entièrement équipé pour la fabrication, la maintenance et la réparation d'armes légères. L'activité principale de l'entreprise WBP est la production de fusils d'assaut en cal. 7,62 x 39 mm en mode semi-automatique. Le savoir-faire de WBP permet de concevoir et de développer la plateforme AK.

| Réf.   | Calibre   | Capacité | Long. canon | Longueur | Poids  | Prix   | 7,62 x 39 | Made in POLAND | CATÉGORIE |
|--------|-----------|----------|-------------|----------|--------|--------|-----------|----------------|-----------|
| WBP120 | 7.62 x 39 | 10       | 41.50 cm    | 91.00 cm | 3220 g | 1264 € |           |                | <b>B</b>  |

ARMURERIE

OPTIQUES

ÉQUIPEMENT

FORCE DE L'ORDRE

OUTDOOR



# WBP



Disponible en calibre 223, 7.62x39 & 308

Distributeur France

**ARMSCO**  
TIR SPORTIF & DÉFENSE





# Armes longues WBP

WBP



## WBP Mini Jack cal. 7.62x39 - 259 mm- CHG 10 coups - CIP

Wytownia Broni Jacek Popinski (WBP) est une entreprise manufacturière indépendante installée à Rogów, en Pologne. L'usine de fabrication dispose d'un atelier entièrement équipé pour la fabrication, la maintenance et la réparation d'armes légères. L'activité principale de l'entreprise WBP est la production de fusils d'assaut en cal. 7,62 x 39 mm en mode semi-automatique. Le savoir-faire de WBP permet de concevoir et de développer la plateforme AK.

| Réf.   | Calibre   | Capacité | Long. canon | Longueur | Poids  | Prix   |
|--------|-----------|----------|-------------|----------|--------|--------|
| WBP130 | 7.62 x 39 | 10       | 25.9 cm     | 78 cm    | 2950 g | 1239 € |

7,62 x 39



CATÉGORIE B



## Rail Tactical adaptor AK47 - UTG

| Réf.   | Prix |
|--------|------|
| A67113 | 17 € |

## Rail de Montage AK à glisser 3.3 Pouces - UTG pro

Rail de Montage full métal made in USA pour ak à glisser 3.3 Pouces - UTG pro

Rail qui convient à la plupart des AK et variantes. Il dispose d'un levier ergonomique avec quick de verrouillage / déverrouillage avec réglage complet.

Le rail supérieur contient 16 emplacements et le rail picatinny placé sur le côté est détachable et est composé de 6 slots.

| Réf.   | Montage    | Haut.    | Long.    | Prix |
|--------|------------|----------|----------|------|
| A67084 | Rail 21 mm | 8.382 cm | 16.51 cm | 70 € |

NOUVEAUTÉ ARMSCO



7,62 x 39

CATÉGORIE B

## Chargeur AK47 10 CPS acier

Chargeur acier 10 coups en calibre 7.62x39

| Réf.   | Calibre   | Capacité | Coloris | Prix    |
|--------|-----------|----------|---------|---------|
| ZEC400 | 7.62 x 39 | 10       | Noir    | 36,50 € |

NOUVEAUTÉ ARMSCO



7,62 x 39

CATÉGORIE B

## Chargeur 30 coups 7.62 X 39

Pour M92.AKM.AK47.M70

| Réf.   | Calibre   | Capacité | Prix    |
|--------|-----------|----------|---------|
| ZEC200 | 7.62 x 39 | 30       | 36,50 € |

ARMURERIE

OPTIQUES

ÉQUIPEMENT

FORCE DE L'ORDRE

OUTDOOR

# Armes longues MKE & Alexander Arms



## Carabine MKE T-41 cal. 308WIN 18 pouces.

Carabine de marque MKE modèle T-41 en calibre 308 WIN.

Le modèle T-41 de la société MKE est basé sur la construction du célèbre HK 41 (version civile G3) destiné au marché civil.

Le canon a une longueur de 45 cm.

La poignée est une pure poignée semi-automatique.

Le T 41 est compatible avec tous les accessoires HK41 civil / G3.

| Réf.   | Calibre  | Capacité | Long. canon | Coloris | Longueur | Poids  | Prix   |
|--------|----------|----------|-------------|---------|----------|--------|--------|
| MKE100 | .308 Win | 10       | 45 cm       | Noir    | 102.5 cm | 4.6 Kg | 2419 € |

Cal. 308 WIN



NOUVEAUTÉ ARMSCO



## Chargeur MKE T-41 cal. 308 WIN - 10 coups

Chargeur en polymère

Capacité : 10 coups

Calibre : 308 WIN

Cal. 308 WIN



| Réf.   | Calibre  | Capacité | Prix  |
|--------|----------|----------|-------|
| MKE200 | .308 Win | 10       | 115 € |

## Chargeur Carabine MKE T-94 cal. 9X19

Chargeur Carabine MKE T-94 cal. 9X19

9mm PARA



| Réf.   | Calibre | Capacité | Prix  |
|--------|---------|----------|-------|
| MKE205 | 9 x 19  | 10       | 129 € |

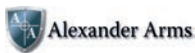

## Carabine ULFBERHT .338 Lapua Magnum par Alexander Arms

Carabine semi-automatique de contre sniping en calibre .338 Lapua.

La carabine semi-Auto Ulfberht dispose d'un système de fonctionnement à piston à gaz réglable. Elle dispose d'un récepteur en acier avec 30 MOA d'élévation intégré pour le tir à très longue distance, d'un canon en acier au molybdène de 27,5 pouces (68.85 cm) avec un pas de 1:9,3" (236 mm), filetage métrique standard de M18x1,5 pour pareflamme avec trois broches flash hider (fourni d'origine).

- Crosse pliable Magpul PRS et détente Geissele SSA® à deux étages, de type match
- Longueur totale de 41,25 pouces (104,8 cm) avec la crosse pliée et de 50 pouces (127 cm) avec la crosse allongée
- La carabine est livrée dans un étui rigide avec quatre chargeurs en polymère de 10 cartouches (Poids total 23 Kg).
- Calibre .338 Lapua Magnum

Arme livrée en mallette étanche avec roulettes de transport et verrous rotatifs, 2 sabots de crosses caoutchoucs pour adapter la longueur de crosse à l'utilisateur, 4 chargeurs de 10 coups.

| Réf.  | Calibre    | Capacité | Long. canon | Coloris | Longueur | Poids  | Prix   |
|-------|------------|----------|-------------|---------|----------|--------|--------|
| AA100 | .338 Lapua | 11       | 68.9 cm     | Noir    | 127 cm   | 8990 g | 9925 € |

Munitions rayées





# Armes longues Chiappa

ARMURERIE



**Carabine Chiappa FIREARMS M1-22 bois**  
**2 chargeurs 10 cps cal. 22 LR**  
*Carabine Chiappa fidèle à l'originale !*

*La Carabine M1 est une carabine semi-automatique légère et facile à utiliser, qui est devenue l'arme de l'armée américaine durant la Seconde Guerre mondiale, la guerre de Corée et la guerre du Vietnam.*



| Réf.  | Désignation                          | Calibre | Long. canon | Longueur | Poids  | Prix  |
|-------|--------------------------------------|---------|-------------|----------|--------|-------|
| ZE966 | Carabine Chiappa FIREARMS M1-22 bois | .22 LR  | 46 cm       | 89 cm    | 2270 g | 479 € |
| ZE967 | Carabine Chiappa FIREARMS M1-9 bois  | 9 x 19  | 48 cm       | 91.40 cm | 2850 g | 599 € |

OPTIQUES



**Carabine Chiappa M FOUR 22 GEN III - 22 LR**  
*Carabine semi-auto 22 lr pour le tir ou le pin shooting.*

*Carabine M four 16" en calibre 22 LR GEN III*  
*De nombreux composants Mil-Spec s'adaptent au Mfour 22, notamment des poignées, un garde-mains en 2 parties, une détente etc...*

- Crosse télescopique 6 positions
- Canon 16" soit 407mm fileté 1/2 -28
- Livré avec 2 chargeurs 28 coups



| Réf.  | Calibre | Capacité | Long. canon | Longueur | Poids  | Prix  |
|-------|---------|----------|-------------|----------|--------|-------|
| AS301 | .22 LR  | 28       | 40.7 cm     | 87.1 cm  | 2600 g | 599 € |

ÉQUIPEMENT



**Fusil Chiappa Firearms RAK9 2 chargeurs 10 cps**  
**BERETTA 92 cal. 9 x 19 mm**

*L'aspect de l'original, avec des munitions plus soft !!!*  
*Chiappa Firearms exploite le plaisir et la fonctionnalité du légendaire fusil AK sous la forme de cette carabine en 9 mm. L'aspect de l'original est respecté avec un calibre plus usuel.*

- Carcasse emboutie, grip synthétique.
- Chargeur type Beretta 92, adaptateur chargeur GLOCK en option.



| Réf.  | Cal.   | Cap. | Long. canon | Long. | Poids  | Prix  |
|-------|--------|------|-------------|-------|--------|-------|
| ZE964 | 9 x 19 | 11   | 41.5 cm     | 87 cm | 3000 g | 865 € |

FORCE DE L'ORDRE



**Fusil Chiappa Firearms RAK22 2 chargeurs 10 cps cal. 22 LR**

*L'aspect de l'original, avec des munitions économiques !!!*  
*Chiappa Firearms exploite le plaisir et la fonctionnalité du légendaire fusil AK sous la forme de cette carabine en 9 mm. L'aspect de l'original est respecté avec un calibre plus usuel.*

- Carcasse emboutie, grip synthétique.



| Réf.  | Cal.   | Cap. | Long. canon | Long. | Poids  | Prix  |
|-------|--------|------|-------------|-------|--------|-------|
| ZE965 | .22 LR | 11   | 41.5 cm     | 87 cm | 3000 g | 799 € |

OUTDOOR

## PACK PISTOLET CHIAPPA PAK 9



ARMURERIE

OPTIQUES

ÉQUIPEMENT

FORCE DE L'ORDRE

OUTDOOR

### Pack Pistolet Chiappa PAK 9 avec crosse AR15

Le pistolet PAK 9 mm devient un véritable fusil d'assaut avec ce pack hyper complet !

- Pistolet semi-auto PAK-9 en calibre 9 mm Parabellum avec 2 chargeurs 10 coups.
- Adaptateur chargeur Glock, tube et crosse type AR-15
- 500 munitions 9x19 FMJ STV

| Réf.     | Calibre | Capacité | Long. canon | Longueur | Poids  | Prix  |
|----------|---------|----------|-------------|----------|--------|-------|
| PCKZE963 | 9 x 19  | 11       | 16 cm       | 63 cm    | 3200 g | 899 € |



NOUVEAUTÉ ARMSCO

CATEGORIE B

**Chargeur pour carabine M4 22LR - 10 COUPS**  
Chargeur en polymère  
Calibre : 22 LR  
Capacité : 10 coups

| Réf.   | Calibre | Cap. | Prix |
|--------|---------|------|------|
| ASC301 | .22 LR  | 10   | 26 € |



NOUVEAUTÉ ARMSCO

CATEGORIE B

**Chargeur pour carabine M4 22LR - 28 COUPS**  
Chargeur en polymère  
Calibre : 22 LR  
Capacité : 28 coups

| Réf.  | Calibre | Cap. | Prix |
|-------|---------|------|------|
| AS500 | .22 LR  | 28   | 26 € |



NOUVEAUTÉ ARMSCO

### Adaptateur de crosse AR15

Adaptateur de crosse AR15  
Idéale pour fixer une crosse type AR15 sur le PAK 9 CHIAPPA  
Matière : Métal

| Réf.   | Prix |
|--------|------|
| ZEC964 | 29 € |



NOUVEAUTÉ ARMSCO

### Adaptateur chargeur Glock

| Réf.   | Calibre | Prix |
|--------|---------|------|
| ZEC963 | 9 x 19  | 39 € |



# Armes longues Fabarm



## Fusil semi-automatique Fabarm P.S.S.10

- Fusil semi-automatique offrant une grande puissance de feu dans un très court laps de temps.
- Carcasse en Ergal pour le gain de poids.
- Canon technologie Tribore multichokes pour tirer le meilleur de toutes les munitions.
- Equipé d'origine d'un choke cylindrique et d'un frein de bouche ainsi que d'un rail Picatinny inférieur.

| Réf.   | Cal.  | Crosse      | Capacité | Long. canon | Coloris | Longueur | Poids  | Prix   |
|--------|-------|-------------|----------|-------------|---------|----------|--------|--------|
| FAR560 | 12/76 | Synthétique | 10       | 61 cm       | Noir    | 114 cm   | 3900 g | 1850 € |



## Fusil semi-auto Fabarm PSS 10 LR PRACTICAL cal. 12/76

- Fusil semi-auto Fabarm cal 12/76 pour le tir sportif.
- Carcasse noire avec levier d'armement bleu.
- Visée bande ventilée 1/2 haute et guidon.

| Réf.   | Cal.  | Capacité | Long. canon | Coloris | Longueur | Poids  | Prix   |
|--------|-------|----------|-------------|---------|----------|--------|--------|
| FAR565 | 12/76 | 10       | 63.5 cm     | Noir    | 114 cm   | 3350 g | 1715 € |



## Fusil semi-automatique Fabarm S.A.T. 8 Télescopique

- Fusil semi-automatique offrant une grande puissance de feu dans un très court laps de temps.
- Carcasse en Ergal pour le gain de poids. Capacité 7+1 coups.
- Canon technologie Tribore multichoke pour tirer le meilleur de toutes les munitions.
- Equipé d'origine d'un choke cylindrique et d'un frein de bouche Door Breacher ainsi que d'un rail Picatinny inférieur pour lampe ou laser.
- Livré dans une mallette ABS noire.

| Réf.   | Cal.  | Crosse      | Capacité | Long. canon | Coloris | Poids  | Prix   |
|--------|-------|-------------|----------|-------------|---------|--------|--------|
| FAR550 | 12/76 | Synthétique | 8        | 51 cm       | Noir    | 3400 g | 1610 € |



ARMURERIE

OPTIQUES

ÉQUIPEMENT

FORCE DE L'ORDRE

OUTDOOR



Crosse télescopique dépliée

## FABARM STF 12 Télésopique noir 14" cal 12-76 5+1 cps

La performance que représente le STF/12 avec le confort d'une crosse télescopique ! Ergonomique, confortable avec son sabot amortisseur HRA de haute qualité. Sa crosse télescopique permet une adaptation a toutes les morphologies des utilisateurs. Le STF/12 peut en plus être équipé d'un RAIL PICATINNY MIL-STD 1913.

| Réf.   | Cal.  | Cap. | Long. canon | Prix   |
|--------|-------|------|-------------|--------|
| FAR805 | 12/76 | 6    | 36 cm       | 1549 € |



ARMURERIE

OPTIQUES



## Fusil à pompe Fabarm STF 12 Telescopique noir cal.12/76

Fusil à pompe à crosse télescopique ultra compact. Le fusil à pompe Fabarm STF 12 TELESCOPIC est équipé d'une crosse télescopique, d'un rail Picatinny supérieur long et inférieur court et d'une visée et guidon Tactical réglable.

| Réf.   | Cal.  | Crosse      | Capacité | Long. canon | Prix   |
|--------|-------|-------------|----------|-------------|--------|
| FAR800 | 12/76 | Synthétique | 6        | 28 cm       | 1579 € |



ÉQUIPEMENT

FORCE DE L'ORDRE



## FABARM STF 12 Télésopique noir 14" cal 12-76 5+1 cps

La performance que représente le STF/12 avec le confort d'une crosse télescopique ! Ergonomique, confortable avec son sabot amortisseur HRA de haute qualité. Sa crosse télescopique permet une adaptation a toutes les morphologies des utilisateurs. Le STF/12 peut en plus être équipé d'un RAIL PICATINNY MIL-STD 1913.

| Réf.   | Cal.  | Capacité | Long. canon | Longueur | Prix   |
|--------|-------|----------|-------------|----------|--------|
| FAR780 | 12/76 | 5        | 61 cm       | 117 cm   | 1645 € |



OUTDOOR



# Armes longues Fabarm



## FABARM STF 12 PISTOLGRIP noir 18" cal 12 /76 6+1 cps

- Canon : Chemisé et anti-reflet - Choke : Inner HP Accuracy
- Carcasse : Ergal 55 - Capacité : 18" : 6+1
- Crosse : Fixe, composite Soft Touch de 12.6" - 320 mm
- Organes de visée : Dioptre & guidon détachables
- Pression d'épreuve : 1630 BAR

| Réf.   | Cal.  | Capacité | Long. canon | Coloris | Longueur | Prix   |
|--------|-------|----------|-------------|---------|----------|--------|
| FAR611 | 12/76 | 7        | 46 cm       | Noir    | 84 cm    | 1380 € |



ARMURERIE

OPTIQUES



## Fusil à pompe Fabarm STF 12 Pistol Grip noir cal.12/76

**Construction haut de gamme. Canon martelé à froid !**

Fusil à pompe offrant une grande puissance de feu. Carcasse en Ergal 55 pour le gain de poids. Canon technologie Tribore multichokes pour tirer le meilleur de toutes les munitions. Crosse pliable SOFT TOUCH en composite, rails Picatinny, organes de visée, dioptre et guidon détachables.

| Réf.   | Cal.  | Crosse      | Capacité | Long. canon | Longueur | Prix   |
|--------|-------|-------------|----------|-------------|----------|--------|
| FAR610 | 12/76 | Synthétique | 6        | 36 cm       | 90 cm    | 1380 € |



ÉQUIPEMENT

FORCE DE L'ORDRE



## Fusil à pompe Fabarm STF 12 PISTOLGRIP - Flat earth

**Construction haut de gamme !**

Le fusil à pompe Fabarm STF 12 PISTOLGRIP 14" ou 18" dispose d'une visée et guidon Tactical réglable.

- Canon martelé à froid - Choke : Inner HP Accuracy
- Rails Picatinny supérieur et inférieur.
- Crosse : Composite Soft Touch de 12.6" soit 32 cm
- Carcasse : Ergal 55 finition anti-reflet - Détente : Racing
- Eprouvé : 1630 bar

| Réf.   | Désignation | Cal.  | Crosse      | Capacité | Long. canon | Coloris | Longueur | Prix   |
|--------|-------------|-------|-------------|----------|-------------|---------|----------|--------|
| FAR755 | 14" - TAN   | 12/76 | Synthétique | 6        | 35.5 cm     | Tan     | 90 cm    | 1495 € |
| FAR760 | 18" - TAN   | 12/76 | Synthétique | 7        | 45.7 cm     | Tan     | 100 cm   | 1475 € |



OUTDOOR



## Fusil à pompe Fabarm STF 12 compact noir cal.12/76

Le fusil à pompe Fabarm STF 12 COMPACT est équipé d'une crosse rabattable d'un rail Picatinny supérieur démontable et d'une visée et guidon Tactical réglable.

| Réf.   | Désignation | Cal.  | Crosse      | Capacité | Long. canon | Longueur | Prix   |
|--------|-------------|-------|-------------|----------|-------------|----------|--------|
| FAR600 | 11" noir    | 12/76 | Synthétique | 6        | 28 cm       | 84 cm    | 1458 € |
| FAR605 | 14" noir    | 12/76 | Synthétique | 6        | 36 cm       | 89 cm    | 1458 € |
| FAR606 | 18" noir    | 12/76 | Synthétique | 7        | 48 cm       | 100 cm   | 1440 € |



## Fusil à pompe Fabarm STF 12 compact noir cal.12/76

| Réf.   | Désignation | Cal.  | Crosse      | Capacité | Long. canon | Longueur | Prix   |
|--------|-------------|-------|-------------|----------|-------------|----------|--------|
| FAR606 | 18" noir    | 12/76 | Synthétique | 7        | 48 cm       | 100 cm   | 1440 € |





# Armes longues Fabarm



## Fusil à pompe STF 12 COMPACT - Flat earth

Le fusil à pompe Fabarm STF 12 COMPACT se décline en 2 longueurs de canons : 11" et 14".

Le fusil à pompe Fabarm STF 12 COMPACT est équipé d'une crosse rabattable d'un rail Picatinny supérieur démontable et d'une visée et guidon Tactical réglable.

| Réf.   | Désignation | Cal.  | Crosse      | Capacité | Long. canon | Coloris | Longueur | Prix   | Cal. 12 | MADE IN ITALY | 5 ANS GARANTIE | CATÉGORIE B |
|--------|-------------|-------|-------------|----------|-------------|---------|----------|--------|---------|---------------|----------------|-------------|
| FAR730 | 11" - TAN   | 12/76 | Synthétique | 6        | 28 cm       | Tan     | 84 cm    | 1558 € |         |               |                |             |



## Fusil à pompe STF 12 COMPACT - Flat earth

| Réf.   | Désignation | Cal.  | Crosse      | Capacité | Long. canon | Coloris | Longueur | Prix   | Cal. 12 | MADE IN ITALY | 5 ANS GARANTIE | CATÉGORIE B |
|--------|-------------|-------|-------------|----------|-------------|---------|----------|--------|---------|---------------|----------------|-------------|
| FAR735 | 14" - TAN   | 12/76 | Synthétique | 6        | 35.5 cm     | Tan     | 89 cm    | 1558 € |         |               |                |             |



## Fusil à pompe Fabarm STF 12 COMPACT - Nickel

| Réf.   | Désignation  | Cal.  | Crosse      | Capacité | Long. canon | Coloris | Longueur | Prix   | Cal. 12 | MADE IN ITALY | 5 ANS GARANTIE | CATÉGORIE B |
|--------|--------------|-------|-------------|----------|-------------|---------|----------|--------|---------|---------------|----------------|-------------|
| FAR750 | 14" - Nickel | 12/76 | Synthétique | 6        | 35.5 cm     | Argent  | 89 cm    | 1495 € |         |               |                |             |

ARMURERIE

OPTIQUES

ÉQUIPEMENT

FORCE DE L'ORDRE

OUTDOOR



## Fusil à pompe Fabarm STF 12 short noir cal.12/76

**Construction haut de gamme. Canon lisse de 28 ou 35 cm foré dans la masse.**

Fusil à pompe offrant une grande puissance de feu dans un très court laps de temps. Carcasse en Ergal 55

pour le gain de poids. Canon technologie Tribore multichoke pour tirer le meilleur de toutes les munitions.

Équipé d'origine d'un choke STF 12 SHORT ainsi que d'un rail Picatinny inférieur pour lampe ou laser.

Crosse pistolet, organes de visée, frein de bouche, dioptre et guidon détachables.

| Réf.   | Désignation | Cal.  | Crosse      | Cap. | Long. canon | Prix   |
|--------|-------------|-------|-------------|------|-------------|--------|
| FAR590 | 11" noir    | 12/76 | Synthétique | 6    | 28 cm       | 1315 € |
| FAR591 | 14" noir    | 12/76 | Synthétique | 7    | 35.5 cm     | 1315 € |



## Pistolet à pompe Fabarm STF 12 SHORT - Flat earth

**Construction haut de gamme, canon lisse foré dans la masse.**

Très belles prestations pour ce pistolet haut de gamme Fabarm STF 12 SHORT à visée avec dioptre sur rail supérieur démontable Picatinny et guidon Tactical réglable.

| Réf.   | Désignation | Cal.  | Crosse      | Capacité | Long. canon | Coloris | Prix   |
|--------|-------------|-------|-------------|----------|-------------|---------|--------|
| FAR700 | 11" - TAN   | 12/76 | Synthétique | 6        | 28 cm       | Tan     | 1410 € |
| FAR705 | 14" - TAN   | 12/76 | Synthétique | 6        | 35.5 cm     | Tan     | 1410 € |
| FAR710 | 18" - TAN   | 12/76 | Synthétique | 7        | 45.7 cm     | Tan     | 1425 € |



## Pistolet à pompe Fabarm STF 12 SHORT - Nickel

**Construction haut de gamme !**

Très belles prestations pour ce pistolet haut de gamme Fabarm STF 12 short à visée avec dioptre sur rail supérieur démontable Picatinny et guidon Tactical réglable.

| Réf.   | Désignation  | Cal.  | Crosse      | Capacité | Long. canon | Coloris | Prix   |
|--------|--------------|-------|-------------|----------|-------------|---------|--------|
| FAR715 | 11" - Nickel | 12/76 | Synthétique | 6        | 28 cm       | Argent  | 1380 € |
| FAR720 | 14" - Nickel | 12/76 | Synthétique | 6        | 35.5 cm     | Argent  | 1380 € |
| FAR725 | 18" - Nickel | 12/76 | Synthétique | 7        | 45.7 cm     | Argent  | 1395 € |





# Armes longues Fabarm



**Fusil à pompe Fabarm Martial FR46 noir cal.12/76**  
*Compact et robuste, particulièrement destiné aux forces de l'ordre !*

| Réf.   | Cal.  | Crosse      | Capacité | Long. canon | Longueur | Poids  | Prix  |
|--------|-------|-------------|----------|-------------|----------|--------|-------|
| FAR521 | 12/76 | Synthétique | 6        | 46 cm       | 99 cm    | 2900 g | 705 € |



ARMURERIE

OPTIQUES

ÉQUIPEMENT

FORCE DE L'ORDRE

OUTDOOR



**Fusil à pompe Fabarm Martial OD Green 14" cal.12/76**

- Finition olive drab green.
- Frein de bouche inclus.
- Carcasse Ergal 55 avec rail Picatinny.
- Crosse pro forces.
- Finition crosse composite.
- Longueur de crosse : 320 mm.

| Réf.   | Cal.  | Capacité | Long. canon | Poids  | Prix  |
|--------|-------|----------|-------------|--------|-------|
| FAR515 | 12/76 | 6        | 36 cm       | 2970 g | 895 € |



**Fusil à pompe Fabarm SDASS compact cal.12/76**

- Fusil à pompe avec crosse filaire rabattable. Carcasse en Ergal pour le gain de poids.
- Capacité 7+1 coups.
- Canon technologie Tribore multichoke pour tirer le meilleur de toutes les munitions.
- Livré en choke cylindrique.

| Réf.   | Cal.  | Crosse      | Capacité | Long. canon | Poids  | Prix  |
|--------|-------|-------------|----------|-------------|--------|-------|
| FAR510 | 12/76 | Synthétique | 8        | 51 cm       | 3400 g | 820 € |





## Fusil à pompe Fabarm Martial Ultrashort 14" cal.12/76

Fusil à pompe ultra court. Longueur totale 65 cm, carcasse en Ergal, canon Tribore avec choke cylindrique extérieur et chemise perforée, poignée composite noire.

| Réf.   | Cal.  | Crosse      | Capacité | Long. canon | Longueur | Poids  | Prix  | Cal. 12 | MADE IN ITALY | 5 ANS GARANTIE | CATÉGORIE B |
|--------|-------|-------------|----------|-------------|----------|--------|-------|---------|---------------|----------------|-------------|
| FAR520 | 12/76 | Synthétique | 6        | 36 cm       | 65 cm    | 2500 g | 759 € |         |               |                |             |



**Capacité  
4 + 1 coups !**

## Fusil à pompe Fabarm Martial Pistola 11" cal.12/76

Fusil à pompe ultra court pour port dissimulé. Longueur totale 53 cm, carcasse en Ergal, canon lisse, choke cylindrique, poignée composite noire avec anneau pour sangle monopoint.

| Réf.   | Cal.  | Crosse      | Capacité | Long. canon | Longueur | Poids  | Prix  | Cal. 12 | MADE IN ITALY | 5 ANS GARANTIE | CATÉGORIE B |
|--------|-------|-------------|----------|-------------|----------|--------|-------|---------|---------------|----------------|-------------|
| FAR525 | 12/76 | Synthétique | 5        | 28 cm       | 53 cm    | 2340 g | 954 € |         |               |                |             |



# Armes longues historiques

ARMURERIE



## Carabine Tar Mosin Nagant 1891-1930 Standard 7.62 x 54 Russian

| Réf.   | Désignation  | Calibre           | Capacité | Long. canon | Longueur | Poids  | Prix  |
|--------|--------------|-------------------|----------|-------------|----------|--------|-------|
| ZE1011 | Boitier Rond | 7.62 x 54 Russian | 5        | 73 cm       | 123 cm   | 4000 g | 569 € |

**7,62 x 54 R**

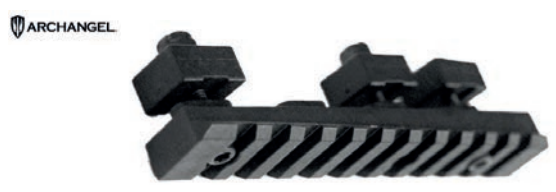

Photo avec action Mosin-Nagant (non livré)

## Chassis Archangel OPFOR Mosin Nagan

*Une crosse nouvelle génération pour relooker votre Mosin Nagant.*  
 Crosse ajustable et fabriquée à partir de polymère breveté chargé de fibres de carbone destiné au fusil classique Mosin-Nagant M1891.  
 Ne pèse que 250 grammes de plus qu'avec le bois d'origine avec la majeure partie du poids supplémentaire dans le fût pour la résistance au recul et l'équilibre.  
 • Talon de la crosse est réglable par molette de 13,625" à 14,75".  
 • Chargeur 10 coups inclus.  
 • Fabriqué aux États-Unis.

| Réf.    | Coloris | Prix  |
|---------|---------|-------|
| CIVA100 | Noir    | 339 € |



## Montage et levier armement Mosin Nagant - AT

Kit livré avec 2 forêts et 1 taraud pour réaliser le montage de votre rail.

| Réf.   | Prix |
|--------|------|
| A58631 | 99 € |

## Rail Picatinny pour chassis Archangel OPFOR Mosin Nagant

| Réf.    | Prix |
|---------|------|
| CIVA110 | 37 € |



**NOUVEAUTÉ ARMSCO**



**NOUVEAUTÉ ARMSCO**



**7,62 x 54 R** **C**

## Chargeur OPFOR 7.62x54R 5 coups

Chargeur pour chassis Archangel OPFOR  
 Chargeur pour Mosin Nagant sur chassis Archangel OPFOR.  
 Calibre 7.62x54R 5 coups

| Réf.    | Calibre           | Capacité | Prix |
|---------|-------------------|----------|------|
| CIVA120 | 7.62 x 54 Russian | 5        | 32 € |

**7,62 x 54 R** **C**

## Chargeur OPFOR 7.62x54R 10 coups

Chargeur pour chassis Archangel OPFOR  
 Calibre 7.62x54R 10 coups

| Réf.    | Calibre           | Cap. | Prix |
|---------|-------------------|------|------|
| CIVA121 | 7.62 x 54 Russian | 10   | 39 € |

OPTIQUES

ÉQUIPEMENT

FORCE DE L'ORDRE

OUTDOOR

# Armes longues historiques



## Carabine USM1 cal.30M1 INLAND

- Carabine semi-automatique d'origine
- Calibre 30 (30M1) 7.62 X 33
- Arme de surplus
- «Fabrication US» Fabricant : INLAND
- Chargeur métallique 10 coups
- Hausse réglable
- Fonctionnement par emprunt de gaz, culasse rotative
- Livré avec 1 chargeur 10 coups

| Réf.   | Calibre         | Long. canon | Long.   | Poids  | Prix  |
|--------|-----------------|-------------|---------|--------|-------|
| ZE1025 | .30 M 1 Carbine | 45.8 cm     | 90.4 cm | 2520 g | 899 € |



## Crosse pliable et fût bois pour USM 1

**Idéale pour monter votre carabine USM1 en version para !**  
Après la transformation votre carabine sera identique celle utilisée pendant le débarquement U.S de juin 44 en Normandie par les parachutistes U.S de la 82<sup>e</sup> Airborne.

- Fût en bois (neuf)
- Crosse pliante métal

| Réf.   | Désignation      | Prix  |
|--------|------------------|-------|
| ZE1026 | Crosse para USM1 | 299 € |



## Fusil Cugir SSG 97 7.62 x 54R crosse bois

**Arme semi-automatique sur une base de Dragunov**

- Carcasse équipée d'un rail latéral pour la fixation d'un montage pour une lunette ou un point rouge.
- Hausse en métal réglable et ajustable en élévation.
- Sélecteur de tir semi et sécurité.
- Semi-automatique d'origine.
- Chargeur de 10 coups livré avec l'arme.
- Poignée bois polie.

| Réf.   | Calibre           | Crosse      | Cap. | Long. canon | Montage | Longueur | Poids  | Prix   |
|--------|-------------------|-------------|------|-------------|---------|----------|--------|--------|
| CUG100 | 7.62 x 54 Russian | Bois vernis | 11   | 62.00 cm    | Type AK | 120 cm   | 4050 g | 1849 € |

7,62 x 54 R



## Rail Tactical adaptor AK47 - UTG

| Réf.   | Prix |
|--------|------|
| A67113 | 17 € |



## Rail de Montage AK à glisser 3. 3

**Pouces - UTG pro**

**Rail de Montage full métal made in USA pour ak à glisser 3. 3 Pouces - UTG pro**

Rail qui convient à la plupart des AK et variantes.  
Il dispose d'un levier ergonomique avec quick de verrouillage / déverrouillage avec réglable complet.  
Le rail supérieur contient 16 emplacements et le rail picatinny placé sur le côté est détachable et est composé de 6 slots.



| Réf.   | Montage    | Haut.    | Long.    | Prix |
|--------|------------|----------|----------|------|
| A67084 | Rail 21 mm | 8.382 cm | 16.51 cm | 70 € |



# Armes de poing Steyr Arms

ARMURERIE

OPTIQUES

ÉQUIPEMENT

FORCE DE L'ORDRE

OUTDOOR



## Pistolet Steyr M9-A1 - sûreté manuelle - visée fixe

Pistolet Steyr M9-A1 pistolet semi-auto à carcasse polymère.

- Rail Picatinny, visée fixe rectangulaire.
- Verrouillage par clef pour le stockage et le transport.
- Dimensions : 176 x 136 x 30 mm - Cap. 17+1 coups.
- Livré en mallette plastique avec 2 chargeurs & 2 clefs.

| Réf.   | Cal.   | Cap. | Long. canon | Haut.   | Larg.  | Long.   | Poids | Prix  |
|--------|--------|------|-------------|---------|--------|---------|-------|-------|
| ST1200 | 9 x 19 | 18   | 10.2 cm     | 13.6 cm | 3 cm   | 18 cm   | 810 g | 859 € |
| ST1100 | 9 x 19 | 18   | 10.2 cm     | 17.2 cm | 3.3 cm | 18.7 cm | 766 g | 859 € |



**Visée Match !**



## Pistolet Steyr M9-A1 - sûreté manuelle - visée match

Pistolet semi-automatique steyr mannlicher m9-a1 avec sûreté manuelle et visée match

Pistolet Steyr m9-a pistolet semi-auto à carcasse polymère.

- Rail picatinny, visée fixe rectangulaire
- Verrouillage par clef pour le stockage et le transport
- Calibre 9 mm parabellum - 17 +1 coups
- Livré en mallette plastique avec 2 chargeurs & 2 clefs
- Visée match et sûreté manuelle.

| Réf.   | Désignation          | Cal.    | Cap. | Long. canon | Haut.   | Larg. | Long. | Poids | Prix   |
|--------|----------------------|---------|------|-------------|---------|-------|-------|-------|--------|
| ST1220 | Avec sûreté manuelle | 9 x 19  | 18   | 10.2 cm     | 13.6 cm | 3 cm  | 18 cm | 810 g | 1015 € |
| ST1120 | sans sûreté manuelle | 9 x 19  | 18   | 10.2 cm     | 13.6 cm | 3 cm  | 18 cm | 810 g | 1015 € |
| ST1121 | sans sûreté manuelle | .40 S&W | 18   | 10.2 cm     | 13.6 cm | 3 cm  | 18 cm | 810 g | 1015 € |



Livré sans modérateur de son



## Pistolet Steyr M9-A1 - Canon fileté - Visée fixe

Pistolet semi-automatique Steyr Mannlicher M9-A1 en 9 mm Luger avec canon fileté et visée fixe

Pistolet Steyr avec sécurité de détente et canon fileté pour l'utilisation d'un modérateur de sons.

- Visée exceptionnelle trapèze / triangle.
- Carcasse polymère.
- Calibre 9 x 19 mm parabellum.
- Chargeur 17 coups + 1 dans la chambre.
- Visée fixe.

| Réf.   | Cal.   | Cap. | Long. canon | Haut.   | Larg. | Long. | Poids | Prix  |
|--------|--------|------|-------------|---------|-------|-------|-------|-------|
| ST1251 | 9 x 19 | 18   | 10.2 cm     | 13.6 cm | 3 cm  | 18 cm | 810 g | 859 € |

# Armes de poing Steyr Arms



Livré avec visée triangle



## Pistolet semi-auto Steyr Mannlicher S9-A1 compact

Pistolet semi-automatique à carcasse polymère

- Avec sécurité de détente ou sécurité de détente plus sécurité manuelle.
- Rail Picatinny, organes de visée fixes trapèze / triangle.
- Verrouillage par clef pour le stockage et le transport - Cap. 10+1 coups.
- Livré en mallette plastique avec 2 chargeurs et 2 clefs.

| Réf.   | Désignation              | Cal.    | Cap. | Long. canon | Haut.   | Larg.  | Long. | Poids | Prix  |
|--------|--------------------------|---------|------|-------------|---------|--------|-------|-------|-------|
| ST2101 | Avec sécurité de détente | .40 S&W | 11   | 9.2 cm      | 12.3 cm | 3.3 cm | 17 cm | 744 g | 859 € |
| ST2201 | Avec double sécurité     | .40 S&W | 11   | 9.2 cm      | 12.3 cm | 3.3 cm | 17 cm | 744 g | 859 € |
| ST2100 | Avec sécurité de détente | 9 x 19  | 11   | 9.2 cm      | 12.3 cm | 3.3 cm | 17 cm | 744 g | 859 € |
| ST2200 | Avec double sécurité     | 9 x 19  | 11   | 9.2 cm      | 12.3 cm | 3.3 cm | 17 cm | 744 g | 859 € |



Livré avec visée triangle



## Pistolet semi-auto Steyr Mannlicher C9-A1

Pistolet semi-automatique à carcasse polymère

- Pistolet Steyr avec sécurité de détente ou sécurité de détente plus sécurité manuelle. Cap. 17+1.
- Rail Picatinny, visée exceptionnelle trapèze / triangle.
- Verrouillage par clef pour le stockage et le transport.
- Livré avec une mallette plastique, 2 chargeurs et 2 clefs.

| Réf.   | Désignation                         | Cal.   | Cap. | Long. canon | Haut.   | Larg. | Long. | Poids | Prix  |
|--------|-------------------------------------|--------|------|-------------|---------|-------|-------|-------|-------|
| ST3200 | Avec double sécurité                | 9 x 19 | 18   | 9.2 cm      | 13.2 cm | 3 cm  | 17 cm | 769 g | 859 € |
| ST3100 | Avec sécurité de détente uniquement | 9 x 19 | 18   | 9.2 cm      | 13.2 cm | 3 cm  | 17 cm | 769 g | 859 € |



Visée rectangulaire !



## Pistolet semi-auto Steyr Mannlicher L9-A1

Pistolet semi-automatique L9-A1 à carcasse polymère

- Sureté automatique de détente. Cap. 17+1 coups.
- Rail Picatinny, visée fixe rectangulaire.
- Verrouillage par clef pour le stockage et le transport.
- Pistolet Steyr Mannlicher, fabrication autrichienne.
- Livré en mallette plastique avec 2 chargeurs & 2 clefs.

| Réf.   | Cal.   | Cap. | Long. canon | Haut.   | Larg.  | Long. | Poids | Prix  |
|--------|--------|------|-------------|---------|--------|-------|-------|-------|
| ST1250 | 9 x 19 | 18   | 11.5 cm     | 14.2 cm | 3.3 cm | 20 cm | 787 g | 859 € |



# Armes de poing Steyr Arms

ARMURERIE

OPTIQUES

ÉQUIPEMENT

FORCE DE L'ORDRE

OUTDOOR



## PACK TACTIQUE L9-A1 et M9-A1



**Pack pistolet semi-auto Steyr Mannlicher L9-A1 ou M9-A1 + chargeur + 4 chargeurs + holster**

*Pistolet semi-automatique Steyr Mannlicher à carcasse polymère*

| Réf.      | Cal.   | Cap. | Long. canon | Haut.   | Larg.  | Long.   | Poids | Prix  |
|-----------|--------|------|-------------|---------|--------|---------|-------|-------|
| PCKST1250 | 9 x 19 | 18   | 11.5 cm     | 14.2 cm | 3.3 cm | 20 cm   | 787 g | 899 € |
| PCKST1100 | 9 x 19 | 18   | 10.2 cm     | 14.2 cm | 3.3 cm | 18.7 cm | 766 g | 899 € |



**Visée rectangulaire !**



**Chargeurs pour pistolets Steyr Mannlicher 9 mm para**

| Réf.   | Désignation | Calibre | Capacité | Prix |
|--------|-------------|---------|----------|------|
| STC110 | Chargeur M  | 9 x 19  | 10       | 89 € |
| STC117 | Chargeur M  | 9 x 19  | 17       | 89 € |
| STC114 | Chargeur M  | 9 x 19  | 15       | 89 € |
| STC154 | Chargeur M  | 9 x 19  | 14       | 89 € |
| STC510 | Chargeur S  | 9 x 19  | 10       | 89 € |

**GHOST**



**Holster Ghost pour STEYR M9-L9- A1**  
*Spécialement conçu pour les force de l'ordre.*  
 Holster polymère à rétention automatique  
 Livré en port médium  
 Compatible avec les accessoires ET9300 / ET9350 / ET9360

| Réf.    | Désignation | Prix  |
|---------|-------------|-------|
| ET9200  | Droitier    | 115 € |
| ET9200G | Gaucher     | 115 € |

**GHOST**



**Plaque de cuisse Ghost pour Hoster.**  
*Spécialement conçu pour les force de l'ordre.*  
 Plaque de cuisse pour holster GHOST ET9200 / ET9200G  
 Fixation rapide sans outil  
 Sangle avec revêtement caoutchouc antidérapant.  
 Boucle de rétention trois points

| Réf.   | Prix |
|--------|------|
| ET9350 | 58 € |

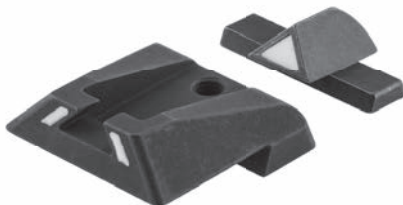

**Visée trapèze id sight**  
 Permet une visée optimale.

Accessoire pour Steyr Mannlicher M9 : S, M, L, C.  
 Acquisition rapide de la cible, précision accrue.

| Réf.          | Désignation | Prix |
|---------------|-------------|------|
| YS3900040411H | Hausse      | 28 € |

**GHOST**



**Passant Ghost port haut pour Holster Ghost.**

Passant port haut pour ET9200 / ET9200G  
 Holster adaptable sans outil permettant des transitions cuisse / ceinture / chasuble aisées.

| Réf.   | Prix |
|--------|------|
| ET9300 | 12 € |

**GHOST**



**Module molle Ghost pour ET9200 ET9200G**

Module avec système de fixation Molle.  
 Plaque de fixation MOLLE pour holster GHOST ET9200 / ET9200G  
 Orientable  
 Fixation holster sans outil

| Réf.   | Prix |
|--------|------|
| ET9360 | 36 € |

# Armes de poing Steyr Arms



## NOUVEAUX STEYR PISTOL SERIES L, M, C : LA VERSION A2 !

2019 marque un tournant pour la marque : un nouveau design pour les pistolets Steyr avec une nouvelle plateforme modulaire, de véritables rails Picatinny et une platine amovible sous la forme d'une cassette interchangeable portant le numéro de série de l'arme.



**Visée rectangulaire !**

**NOUVEAUTÉ ARMSCO**



### Pistolet Steyr L-A2 MF Cal.9 mm

Nouveau design 2019 pour le célèbre Steyr L-A2 ! Nouvelle plateforme modulaire, poignée avec plaquettes latérales et des dos antidérapants interchangeables. Cap. 17+1. Visée rectangulaire. Rail Picatinny MilStd. 1913, busc plus prononcé à l'arrière, pontet plus anguleux, puits de chargeur évasé.

| Réf.   | Cal.   | Cap. | Long. canon | Haut.   | Long. | Poids | Prix  |
|--------|--------|------|-------------|---------|-------|-------|-------|
| ST3510 | 9 x 19 | 18   | 11.5 cm     | 14.2 cm | 20 cm | 785 g | 909 € |



**NOUVEAUTÉ ARMSCO**



### Pistolet Steyr C-A2 MF Cal.9 mm

Nouveau design 2019 pour le célèbre Steyr C-A2 ! Nouvelle plateforme modulaire, poignée avec plaquettes latérales et des dos antidérapants interchangeables. Cap. 17+1. Visée rectangulaire. Rail Picatinny MilStd. 1913, busc plus prononcé à l'arrière, pontet plus anguleux, puits de chargeur évasé.

| Réf.   | Cal.   | Cap. | Long. canon | Long.   | Poids | Prix  |
|--------|--------|------|-------------|---------|-------|-------|
| ST3520 | 9 x 19 | 18   | 9.2 cm      | 17.7 cm | 766 g | 909 € |



**NOUVEAUTÉ ARMSCO**



### Pistolet Steyr M-A2 MF Cal.9 mm

Nouveau design 2019 pour le célèbre Pistolet Steyr M-A2 ! Nouvelle plateforme modulaire, poignée avec plaquettes latérales et des dos antidérapants interchangeables. Cap. 17+1. Visée rectangulaire. Rail Picatinny MilStd. 1913, busc plus prononcé à l'arrière, pontet plus anguleux, puits de chargeur évasé.

| Réf.   | Cap. | Long. canon | Haut.   | Long.   | Poids | Prix  |
|--------|------|-------------|---------|---------|-------|-------|
| ST3515 | 18   | 10.2 cm     | 14.2 cm | 18.7 cm | 780 g | 909 € |

Les prix de vente TTC sont mentionnés à titre indicatif ; les revendeurs étant libres de leur prix.

ARMURERIE

OPTIQUES

ÉQUIPEMENT

FORCE DE L'ORDRE

OUTDOOR



# Armes de poing Diamondback

ARMURERIE



OPTIQUES

ÉQUIPEMENT

DIAMONDBACK FIREARMS



NOUVEAUTÉ  
ARMSCO

## Pistolet Diamondback DB9 FS cal. 9 mm Para.

*Pistolet de service grande capacité ultra léger !*

- Carcasse polymère avec canon et culasse en acier.
- Sûreté de détente.
- Rail Picatinny sous le canon pour une lampe ou un laser.
- Poignée avec grip.



| Réf.  | Cal.   | Cap. | Long. canon | ép.    | Haut.   | Long.   | Poids | Prix  |
|-------|--------|------|-------------|--------|---------|---------|-------|-------|
| DB300 | 9 x 19 | 16   | 12 cm       | 2.5 cm | 14.2 cm | 19.8 cm | 645 g | 620 € |

DIAMONDBACK FIREARMS



NOUVEAUTÉ  
ARMSCO



## Pistolet Diamondback DB9 GEN 4 compact cal. 9 x 19 mm Para.

- Fonctionnement simple action.
  - Montage et démontage rapides sans outils.
  - Carcasse polymère avec canon et culasse en acier.
  - Poignée avec grip ergonomique
  - Guidon et visée arrière compatible avec les organes de visées Glock
  - Extension chargeur pour une meilleur prise en main
- Livré avec une housse de transport, un accessoire de blocage de détente et un cadenas.

| Réf.  | Cal.   | Cap. | Long. canon | Haut.   | Long.   | Poids | Prix  |
|-------|--------|------|-------------|---------|---------|-------|-------|
| DB201 | 9 x 19 | 7    | 7.8 cm      | 10.1 cm | 14.5 cm | 380 g | 489 € |

DIAMONDBACK



## Chargeur pistolet Diamondback DB9 9 mm Para. Chargeur grande capacité 15 coups pour Diamondback DB9

| Réf.   | Calibre | Capacité | Prix    |
|--------|---------|----------|---------|
| DBC300 | 9 x 19  | 15       | 37,50 € |

DIAMONDBACK



## Chargeur pistolet Diamondback DB9 compact 9 mm Para. Chargeur compact 6 coups pour Diamondback DB9

| Réf.   | Désignation | Ca- | Ca- | Prix    |
|--------|-------------|-----|-----|---------|
| DBC200 | Chargeur    | 9 x | 6   | 34,50 € |

FORCE DE L'ORDRE

OUTDOOR

# Armes de poing Schmeisser et Mossberg



Visée fixe !

NOUVEAUTÉ  
ARMSCO



## Pistolet Schmeisser 1911 visée fixe

Le célèbre Pistolet 1911, fabrication Schmeisser !

- Calibre : 45 ACP ou 9 x 19 Parabellum
- Visée : Fixe
- Vendue avec 2 chargeurs

| Réf.  | Calibre        | Cap. | Long. canon | Long.   | Poids  | Prix   |
|-------|----------------|------|-------------|---------|--------|--------|
| SC450 | .45 Auto (ACP) | 7    | 12.7 cm     | 21.8 cm | 1105 g | 1799 € |
| SC455 | 9 x 19         | 9    | 12.7 cm     | 21.8 cm | 1150 g | 1799 € |



Visée match !

NOUVEAUTÉ  
ARMSCO



## Pistolet Schmeisser 1911 visée réglable.

Le pistolet classique de 1911 optimisé par les ingénieurs de chez Schmeisser.

Livrés avec 2 chargeurs : 10 coups en 9 para & 8 coups en .45 ACP  
Visée : Réglable - Sécurité Ambidextre - Rail Picatinny devant le pontet.

| Réf.  | Cal.           | Cap. | Long. canon | ép.    | Haut.   | Long.   | Poids  | Prix   |
|-------|----------------|------|-------------|--------|---------|---------|--------|--------|
| SC460 | .45 Auto (ACP) | 9    | 12.7 cm     | 2.4 cm | 13.8 cm | 19.8 cm | 1195 g | 1899 € |
| SC465 | 11             | 11   | 12.7 cm     | 2.4 cm | 13.8 cm | 19.8 cm | 1160 g | 1899 € |



MOSSBERG®



NOUVEAUTÉ  
ARMSCO



Compatible  
chargeur Glock !



## Pistolet Mossberg MC1 SC 3.4" BBL 6+1 cal. 9 x 19

Célébrant cette année un siècle d'existence (1919-2019), le sixième plus grand fabricant américain vient de lancer la commercialisation d'un pistolet subcompact pour son 100ème anniversaire.

Le MC1sc a été construit spécialement pour la dissimulation avec son profil mince qui permet un dégainage sans accroc.

La poignée antidérapante et ergonomique avec une texture spécifique pour un contrôle accru.

| Réf.   | Cal.   | Cap. | Long. canon | Long.    | Poids | Prix  |
|--------|--------|------|-------------|----------|-------|-------|
| MO9100 | 9 x 19 | 6    | 8.63 cm     | 15.87 cm | 660 g | 625 € |



NOUVEAUTÉ  
ARMSCO



## Chargeur 6 coups pour Pistolet Mossberg MC1 9x19

Chargeur en polycarbonate translucide.  
Base fine et droite.

| Réf.   | Calibre | Capacité | Prix |
|--------|---------|----------|------|
| MO9110 | 9 x 19  | 6        | 34 € |



NOUVEAUTÉ  
ARMSCO



## Chargeur 7 coups pour Pistolet Mossberg MC1 9x19

Chargeur en polycarbonate translucide.  
Base longue et ergonomique.

| Réf.   | Calibre | Capacité | Prix |
|--------|---------|----------|------|
| MO9111 | 9 x 19  | 7        | 34 € |

ARMURERIE

OPTIQUES

ÉQUIPEMENT

FORCE DE L'ORDRE

OUTDOOR



# Armes de poing Bersa

ARMURERIE

OPTIQUES

ÉQUIPEMENT

FORCE DE L'ORDRE

OUTDOOR



**BERSA**



Pistolet BERSA THUNDER 22



| Réf.  | Coloris | Cal.   | Cap. | Long. canon | Haut.   | Larg.  | Long.   | Poids | Prix  |
|-------|---------|--------|------|-------------|---------|--------|---------|-------|-------|
| BE120 | Noir    | .22 LR | 10   | 9 cm        | 12.4 cm | 3.3 cm | 16.8 cm | 535 g | 369 € |
| BE110 | Duotone | .22 LR | 10   | 9 cm        | 12.4 cm | 3.3 cm | 16.8 cm | 535 g | 369 € |

**BERSA**



Chargeur Bersa Thunder Ultra compact .45 ACP

| Réf.  | Désignation | Prix   |
|-------|-------------|--------|
| BE145 | 7 coups     | 42,5 € |

**BERSA**



Chargeur BERSA THUNDER Ultra compact .40 S&W

| Réf.  | Désignation | Prix    |
|-------|-------------|---------|
| BE144 | 10 coups    | 42,50 € |

**BERSA**



Chargeur Bersa BPCC 9 Calibre 9X19

| Réf.  | Désignation | Prix    |
|-------|-------------|---------|
| BE146 | Chargeur 8  | 37,50 € |

**BERSA**



Chargeur BERSA THUNDER 9 mm Ultra Compact Pro

| Réf.  | Désignation | Prix    |
|-------|-------------|---------|
| BE143 | 13 coups    | 42,50 € |

Retrouvez les munitions pages 76



**BERSA**



Poignée grip THUNDER 22LR

| Réf.  | Calibre | Coloris | Prix    |
|-------|---------|---------|---------|
| BE151 | .22 LR  | Vert    | 59,50 € |



**22LR**

Adaptateur Bersa 22LR pour modérateur de son 1/2" - 20

- Adaptateur de filetage pour armes 22 LR Bersa Thunder 22/6
- Pour silencieux filetage standard 22 LR, 1/2 x 20 UNF avec épaulement.

| Réf.  | Calibre | Diamètre | Longueur | Poids | Prix |
|-------|---------|----------|----------|-------|------|
| BE160 | .22 LR  | 16 mm    | 3.1 cm   | 26 g  | 31 € |

# Armes de poing Bersa

ARMURERIE



**BERSA**



## Pistolet BERSA THUNDER Ultra compact . 45 ACP

Le pistolet de tir et de défense par excellence. Excellent compromis entre puissance de feu, pouvoir d'arrêt, maniabilité et discrétion.

| Réf.  | Coloris | Cal.           | Cap. | Long. canon | Haut.   | Larg.  | Long.   | Poids | Prix  |
|-------|---------|----------------|------|-------------|---------|--------|---------|-------|-------|
| BE260 | Noir    | .45 Auto (ACP) | 8    | 9.1 cm      | 12.9 cm | 3.7 cm | 17.3 cm | 765 g | 585 € |
| BE265 | Duotone | .45 Auto (ACP) | 8    | 9.1 cm      | 12.9 cm | 3.7 cm | 17.3 cm | 765 g | 649 € |

OPTIQUES



**BERSA**



## Pistolet BERSA THUNDER Ultra compact . 40 S&W duotone

Pour la pratique économique et fréquente du tir sportif.

Excellent compromis entre puissance de feu, pouvoir d'arrêt, maniabilité et discrétion. Pour les tireurs sportifs comme pour les forces de l'ordre en port discret.

Fonctionnement double action ou simple action (DA/SA). Chassis en alliage léger usiné avec précision pour faciliter le transport.

Rail picatinny pour faciliter le montage.

| Réf.  | Coloris | Cal.    | Cap. | Long. canon | Haut. | Larg.  | Long.   | Poids | Prix  |
|-------|---------|---------|------|-------------|-------|--------|---------|-------|-------|
| BE250 | Noir    | .40 S&W | 11   | 8.5 cm      | 12 cm | 3.7 cm | 16.5 cm | 652 g | 619 € |
| BE255 | Duotone | .40 S&W | 11   | 8.5 cm      | 12 cm | 3.7 cm | 16.5 cm | 652 g | 649 € |

ÉQUIPEMENT



**BERSA**



## Pistolet Bersa BPCC 9 Calibre 9X19

Dernier né de la gamme des pistolets BERSA.

| Réf.  | Cal.   | Long. canon | Long. | Prix  |
|-------|--------|-------------|-------|-------|
| BE270 | 9 x 19 | 8 cm        | 16 cm | 465 € |

## Pistolet BERSA THUNDER 9 mm Ultra Compact Pro noir

Excellent compromis entre puissance de feu, maniabilité et discrétion. Fonctionnement double action ou simple action (DA/SA).

| Réf.  | Cal.   | Cap. | Long. canon | Haut. | Larg.  | Long.   | Poids | Prix  |
|-------|--------|------|-------------|-------|--------|---------|-------|-------|
| BE240 | 9 x 19 | 14   | 8.25 cm     | 12 cm | 3.7 cm | 16.5 cm | 652 g | 555 € |

FORCE DE L'ORDRE

OUTDOOR



# Armes de poing Browning

ARMURERIE

OPTIQUES

ÉQUIPEMENT

FORCE DE L'ORDRE

OUTDOOR



NOUVEAUTÉ  
ARMSCO



## Pistolet Browning 1911 Black Label .22 LR

**Idéal pour l'entraînement !**

- Hausse et guidon de combat fixes.
- Plaquettes en bois mélaminé.
- Rail Picatinny sous le canon pour lampe ou laser.

| Réf.    | Cal.   | Cap. | Long. canon | Poids | Prix  |
|---------|--------|------|-------------|-------|-------|
| BRO3452 | .22 LR | 11   | 11 cm       | 430 g | 674 € |



Canon fileté



## Pistolet de tir Browning Buck Mark Black Label .22 LR

- Carcasse en alliage d'aluminium.
  - Canon en acier spécial de 100 mm.
  - Visée réglable : guidon fixe, hausse réglable en dérive et en élévation.
  - Capacité : chargeur 10 coups + 1 dans la chambre.
  - Rail Picatinny supérieur fixe de 172 mm pour montage d'une lunette ou d'un point rouge, rail inférieur de 41 mm pour une lampe tactique ou un laser.
- Livré dans étui rembourré Browning en toile, avec 1 cadenas largement dimensionné, 2 clefs 6 pans pour le démontage de l'arme et 1 chargeur.

| Réf.   | Désignation  | Cal.   | Cap. | Long. canon | Larg.  | Poids  | Prix  |
|--------|--------------|--------|------|-------------|--------|--------|-------|
| BRO350 | Non fileté   | .22 LR | 11   | 25.4 cm     | 3.5 cm | 1000 g | 660 € |
| BRO351 | Canon fileté | .22 LR | 11   | 27.9 cm     | 3.5 cm | 1000 g | 699 € |



NOUVEAUTÉ  
ARMSCO



## Pistolet Browning Buck Mark Contour URX .22 LR

La carcasse du Buck Mark est réalisée à partir d'un bloc d'aluminium usiné par machine à commande numérique. Le canon est usiné dans un bloc d'acier de très haute qualité, la chambre est alésée à la main pour garantir une excellente précision.

- Hausse et guidon réglables.
- Rail Picatinny pour le montage d'une optique.
- Crosse ergonomique en caoutchouc URX.

| Réf.   | Désignation  | Cal.   | Cap. | Long. canon | Long. | Poids  | Prix  |
|--------|--------------|--------|------|-------------|-------|--------|-------|
| BRO357 | Contour 7.25 | .22 LR | 11   | 18.4 cm     | 28 cm | 1100 g | 660 € |
| BRO352 | Contour 6    | .22 LR | 11   | 14 cm       | 24 cm | 1000 g | 625 € |



NOUVEAUTÉ  
ARMSCO



## Pistolet Browning Buck Mark Contour S/S URX .22 LR

- Hausse et guidon réglables.
- Rail Picatinny pour le montage d'une optique.
- Crosse ergonomique en caoutchouc URX.

| Réf.   | Cal.   | Cap. | Long. canon | Long. | Poids  | Prix  |
|--------|--------|------|-------------|-------|--------|-------|
| BRO356 | .22 LR | 11   | 14 cm       | 24 cm | 1000 g | 699 € |

# Armes de poing Browning



**Crosse ergonomique**

## Pistolet Browning Buck Mark Standard Stainless URX .22 LR

- Canon en acier inoxydable.
- Hausse réglable et guidon fixe.
- Finition : satiné.



| Réf.   | Cal.   | Cap. | Long. canon | Long. | Poids | Prix  |
|--------|--------|------|-------------|-------|-------|-------|
| BRO341 | .22 LR | 11   | 14 cm       | 24 cm | 950 g | 560 € |



**NOUVEAUTÉ ARMSCO**

## Browning Buck mark plus S/S UDX en 22 lr

- Canon et culasse Inox.
- Hausse réglable et guidon fibre optique fixe.
- Rail Picatinny pour le montage d'une optique.
- Crosse ergonomique en bois laminé UDX.



| Réf.   | Cal.   | Cap. | Long. canon | Long. | Poids | Prix  |
|--------|--------|------|-------------|-------|-------|-------|
| BRO354 | .22 LR | 11   | 14 cm       | 24 cm | 950 g | 599 € |



**NOUVEAUTÉ ARMSCO**

## Pistolet Browning Buck Mark Challenge Rosewood .22 LR

- Hausse et guidon réglables.
- Crosse esthétique en bois de rose (Rosewood).



| Réf.   | Cal.   | Cap. | Long. canon | Long. | Poids | Prix  |
|--------|--------|------|-------------|-------|-------|-------|
| BRO355 | .22 LR | 11   | 14 cm       | 24 cm | 900 g | 560 € |



**NOUVEAUTÉ ARMSCO**

## Pistolet Browning Buck Mark Plus Rosewood UDX .22LR

- Canon et culasse Inox.
- Hausse réglable et guidon fibre optique fixe.
- Rail Picatinny pour le montage d'une optique.
- Crosse UDX ergonomique en bois de rose (Rosewood).



| Réf.   | Cal.   | Cap. | Long. canon | Long. | Poids | Prix  |
|--------|--------|------|-------------|-------|-------|-------|
| BRO353 | .22 LR | 11   | 14 cm       | 24 cm | 950 g | 560 € |



## Chargeur 10 coups Browning Buck Mark 22LR

| Réf.   | Cal.   | Cap. | Prix |
|--------|--------|------|------|
| BRO337 | .22 LR | 10   | 79 € |



## Chargeur Browning 1911 A1 - 22 lr

Contient 10 cartouches

| Réf.   | Cal.   | Cap. | Prix |
|--------|--------|------|------|
| BRO346 | .22 LR | 10   | 52 € |



# Armes de poing Alfa-Proj

ALFA PROJ



**Revolver Alfa-Proj sport 357 Magnum 6" Inox**  
**Revolver Alfa-Proj de tir sportif 357 Magnum avec poignée ergonomique**

- Organes de visée réglables - ligne de visée de 198 mm
- Rail prismatique sur la longueur du canon pour fixation d'une optique : lunette ou point rouge.
- Poignée ergonomique pour droitier avec plaquette de paume réglable en hauteur.

| Réf.   | Coloris | Cal.     | Cap. | Long. canon | Long.   | Poids  | Prix   |
|--------|---------|----------|------|-------------|---------|--------|--------|
| AT1020 | Bronzé  | .357 Mag | 6    | 15.2 cm     | 29.5 cm | 1290 g | 1110 € |
| AT1022 | Inox    | .357 Mag | 6    | 15.2 cm     | 29.5 cm | 1290 g | 1299 € |

ALFA PROJ



**Poignée bois en option !**



**Revolver Alfa-Proj .357 Magnum - Canon 6"**  
 Organes de visée réglables.

| Réf.   | Désignation | Cal.     | Cap. | Long. canon | Long.   | Poids  | Prix  |
|--------|-------------|----------|------|-------------|---------|--------|-------|
| AT1010 | Bronzé      | .357 Mag | 6    | 15.2 cm     | 24.3 cm | 1150 g | 690 € |
| AT1012 | Inox        | .357 Mag | 6    | 15.2 cm     | 24.3 cm | 1150 g | 779 € |

ALFA PROJ



**Revolver Alfa-Proj .357 Magnum - Canon 4"**  
 • Organes de visée réglables.

| Réf.   | Désignation | Cal.     | Cap. | Long. canon | Long.   | Poids  | Prix  |
|--------|-------------|----------|------|-------------|---------|--------|-------|
| AT1000 | Bronzé      | .357 Mag | 6    | 10.2 cm     | 24.3 cm | 1000 g | 665 € |
| AT1002 | Inox        | .357 Mag | 6    | 10.2 cm     | 24.3 cm | 1000 g | 749 € |

ARMURERIE

OPTIQUES

ÉQUIPEMENT

FORCE DE L'ORDRE

OUTDOOR

# Armes de poing Alfa-Proj



## Revolver Alfa-Proj 3 pouces - Cal. 38 SP Inox

**Spécial police municipale !**

- Construction tout acier.
- Crosse en polymère antidérapant.
- Fonctionne en simple ou double action.
- Organes de visée fixes.
- Finition acier inox.



| Réf.    | Cal.        | Cap. | Long. canon | Long.   | Poids | Prix  |
|---------|-------------|------|-------------|---------|-------|-------|
| AD99700 | .38 Special | 6    | 7.6 cm      | 21.7 cm | 890 g | 575 € |



## Revolver Alfa-Proj 4" - Cal. 38 SP Bronzé

**Spécial Police Municipale !**

- Organes de visée fixes.
- Fonctionne en simple ou double action.
- Finition bronzé.



| Réf.    | Coloris | Cal.        | Cap. | Long. canon | Long.   | Poids | Prix  |
|---------|---------|-------------|------|-------------|---------|-------|-------|
| AD99711 | Bronzé  | .38 Special | 6    | 10.2 cm     | 24.3 cm | 990 g | 515 € |
| AD99710 | Inox    | .38 Special | 6    | 10.2 cm     | 24.3 cm | 990 g | 599 € |



**NOUVEAUTÉ  
ARMSCO**



## Revolver Alfa-Proj Sport .22 LR - Canon 6" Inox

**Revolver Alfa-Proj de tir sportif .22 LR avec poignée ergonomique !**

- Organes de visée réglables - ligne de visée de 198 mm.
- Rail prismatique sur la longueur du canon pour fixation d'une optique : lunette ou point rouge.
- Poignée ergonomique pour droitier avec plaquette de paume réglable en hauteur.

| Réf.   | Coloris | Cal.   | Cap. | Long. canon | Larg.  | Long. | Poids  | Prix   |
|--------|---------|--------|------|-------------|--------|-------|--------|--------|
| ADP270 | Bronzé  | .22 LR | 6    | 15.2 cm     | 4.5 cm | 30 cm | 1390 g | 1090 € |
| ADP275 | Inox    | .22 LR | 6    | 15.2 cm     | 4.5 cm | 30 cm | 1390 g | 1225 € |



# Armes de poing Alfa-Proj

ALFA PROJ



## Revolver Alfa-Proj .22 LR 6" Inox

Pour le tir et l'entraînement !

- Mécanisme simple et double action, départ très fluide.
- Organes de visée réglables.



| Réf.   | Coloris | Cal.   | Cap. | Long. canon | Haut.   | Long.   | Poids  | Prix  |
|--------|---------|--------|------|-------------|---------|---------|--------|-------|
| ADP260 | Bronzé  | .22 LR | 9    | 15.2 cm     | 13.7 cm | 29.3 cm | 1250 g | 625 € |
| ADP265 | Inox    | .22 LR | 9    | 15.2 cm     | 13.7 cm | 29.3 cm | 1250 g | 745 € |

ALFA PROJ



## Revolver Alfa-Proj .22 LR 4" Inox

• Mécanisme simple et double action, départ très fluide.

- Organes de visée réglables.
- Livré en boîte plastique noire rembourrée avec 2 écouvillons (plastique et métal).



| Réf.   | Coloris | Cal.   | Cap. | Long. canon | Haut.   | Long.   | Poids  | Prix  |
|--------|---------|--------|------|-------------|---------|---------|--------|-------|
| ADP250 | Bronzé  | .22 LR | 9    | 10.2 cm     | 13.7 cm | 24.3 cm | 1100 g | 599 € |
| ADP255 | Inox    | .22 LR | 9    | 10.2 cm     | 13.7 cm | 24.3 cm | 1100 g | 720 € |

ALFA PROJ



## Revolver Alfa-Proj .22 LR 3" Inox

Pour le tir et l'entraînement 22 LR !

- Mécanisme simple et double action, départ très fluide.
- Organes de visée réglables.
- Livré en boîte plastique noire rembourrée avec 2 écouvillons (plastique et métal).



| Réf.   | Cal.   | Cap. | Long. canon | Haut.   | Larg.  | Long.   | Poids  | Prix  |
|--------|--------|------|-------------|---------|--------|---------|--------|-------|
| ADP240 | .22 LR | 9    | 7.6 cm      | 13.7 cm | 3.6 cm | 21.7 cm | 1000 g | 695 € |

ARMINIUS REVOLVER



## Revolver Arminius HW3 22 LR

• Revolver 22 LR idéal pour le tir sportif de loisir.

- Canon 2 3/4' soit 70 mm
- Crosse synthétique avec quadrillage antidérapant.



| Réf.   | Cal.   | Cap. | Long. canon | Prix  |
|--------|--------|------|-------------|-------|
| ADP200 | .22 LR | 8    | 7 cm        | 285 € |

ARMURERIE

OPTIQUES

ÉQUIPEMENT

FORCE DE L'ORDRE

OUTDOOR

# Accessoires pour Alfa-Proj



## Plaquettes Rubber caoutchouc pour revolver Alfa-Proj

Adaptées pour calibre .357 Mag, 38 SP & 22 LR.

| Réf.     | Désignation | Coloris | Prix |
|----------|-------------|---------|------|
| YATMOD13 | Grip homme  | Noir    | 24 € |



## Plaquettes bois pour revolver Alfa-Proj

Adaptées pour calibre .357 Mag, .38 SP & 22 LR.

Réalisées en noyer avec quadrillage anti-dérapant.

| Réf.    | Désignation    | Prix |
|---------|----------------|------|
| YATMOD2 | Taille moyenne | 52 € |



## Crosse ergonomique pour revolver Alfa-Proj

Compatible avec tous les revolvers Alfa-Proj en calibres .22 LR, .32, .38 SP, .357 Magnum.

| Réf.      | Désignation | Haut.   | Larg.  | Long.   | Poids | Prix  |
|-----------|-------------|---------|--------|---------|-------|-------|
| YATMOD14  | Droitier    | 14.3 cm | 5.5 cm | 10.5 cm | 203 g | 149 € |
| YATMOD14G | Gaucher     | 14.3 cm | 5.5 cm | 10.5 cm | 203 g | 149 € |



## Lunette de tir UTG 2-7 x 32 mm pour arme de poing

Très longue distance oculaire !

- Tourelles tactiques compactes.
- 1 clic = 1/4 de MOA (soit environ 1/4" à 100 m).
- Réticule illuminé rouge ou vert : commande par tourelle.
- Optique étanche sous azote - antibuée.
- Diamètre pupillaire : 16 mm - 4,6 mm
- Champ de vision à 100 m : 19,2 m - 7 m
- Distance oculaire : 63 cm - 35 cm

Livrée avec 2 colliers h. 14 mm à verrouillage rapide sur rail Picatinny 21 mm, 3 clefs 6 pans, 1 vis de rechange pour les colliers, 1 pile CR1620 et 1 chiffon optique.

| Réf.   | Diamètre     | Montage    | Gross. Max | Gross. Mini | Diam. Obj | Longueur | Poids | Prix  |
|--------|--------------|------------|------------|-------------|-----------|----------|-------|-------|
| OP6722 | 25.4 mm (1") | Rail 21 mm | 7x         | 2x          | 32 mm     | 23.9 cm  | 370 g | 190 € |



## Montage optique type Weaver pour Alpha Proj

Compatible avec 38 SP à visée réglable, .22 LR et 357 Magnum.

| Réf.  | Prix |
|-------|------|
| AT500 | 79 € |



NOUVEAUTÉ  
ARMSCO

## Holster plaquette Kydex pour revolver Alfa-Proj 4" ou 6"

| Réf.     | Désignation      | Prix  |
|----------|------------------|-------|
| ET10090G | Holster Gaucher  | 110 € |
| ET10090  | Holster Droitier | 110 € |

ARMURERIE

OPTIQUES

ÉQUIPEMENT

FORCE DE L'ORDRE

OUTDOOR



# Armes de poing Chiappa Rhino



## CHIAPPA RHINO



CHIAPPA  
Firearms



**Edition limitée - Sur commande uniquement !**

**NOUVEAUTÉ  
ARMSCO**

### Revolver Chiappa Rhino 60 DS 6" Gold

- Carcasse en Ergal (alliage d'aluminium de qualité aéronautique).
- Organes de visée réglables.
- Rails Picatinny.
- Double et simple action.
- Livré avec 3 clips de chargement rapide, une plaquette tournevis, un écouvillon et une mallette en polypropylène.



| Réf.   | Cal.     | Cap. | Long. canon | Long.   | Poids | Prix   |
|--------|----------|------|-------------|---------|-------|--------|
| ADP762 | .357 Mag | 6    | 15.2 cm     | 26.6 cm | 940 g | 1515 € |

CHIAPPA  
Firearms



**Edition limitée - Sur commande uniquement !**

**NOUVEAUTÉ  
ARMSCO**

### Revolver Chiappa 60 DS 6" Charging Rhino Edition limitée

- Carcasse en Ergal (alliage d'aluminium de qualité aéronautique).
- Organes de visée réglables.
- Double action.
- Livré avec 3 clips de chargement rapide, une plaquette tournevis, un écouvillon et une mallette en polypropylène.



| Réf.   | Cal.   | Cap. | Long. canon | Montage        | Long.   | Poids | Prix   |
|--------|--------|------|-------------|----------------|---------|-------|--------|
| ADP763 | 9 x 19 | 6    | 15.2 cm     | Rail Picatinny | 26.6 cm | 940 g | 1515 € |

ARMURERIE

OPTIQUES

ÉQUIPEMENT

FORCE DE L'ORDRE

OUTDOOR

# Armes de poing Chiappa Rhino

CHIAPPA  
firearms



## Revolver Chiappa Rhino 60 DS 6''

- Carcasse en Ergal (alliage d'aluminium de qualité aéronautique).
- Organes de visée réglables.
- Double et simple action.
- Livré avec 3 clips de chargement rapide, une plaquette tournevis, un écouvillon et une mallette en polypropylène.

| Réf.   | Coloris | Cal.     | Cap. | Long. canon | Montage        | Long.   | Poids | Prix   |
|--------|---------|----------|------|-------------|----------------|---------|-------|--------|
| ADP760 | Noir    | .357 Mag | 6    | 15.2 cm     | Rail Picatinny | 26.6 cm | 940 g | 1280 € |
| ADP761 | Chrome  | .357 Mag | 6    | 15.2 cm     | Rail Picatinny | 26.6 cm | 940 g | 1400 € |

CHIAPPA  
firearms



## Revolver Chiappa Rhino 50 DS 5''

- Carcasse en Ergal (alliage d'aluminium de qualité aéronautique).
- Organes de visée réglables.
- Livré avec 3 clips de chargement rapide, une plaquette tournevis, un écouvillon et une mallette en polypropylène.

| Réf.   | Coloris | Cal.     | Cap. | Long. canon | Long. | Poids | Prix   |
|--------|---------|----------|------|-------------|-------|-------|--------|
| ADP757 | Noir    | .357 Mag | 6    | 12.7 cm     | 24 cm | 895 g | 1160 € |
| ADP758 | Chrome  | .357 Mag | 6    | 12.7 cm     | 24 cm | 895 g | 1280 € |

CHIAPPA  
firearms



## Revolver Chiappa Rhino 40 DS 4''

- Carcasse en Ergal (alliage d'aluminium de qualité aéronautique).
- Organes de visée réglables.
- Livré avec 3 clips de chargement rapide, une plaquette tournevis, un écouvillon et une mallette polypropylène.

| Réf.   | Coloris | Cal.     | Cap. | Long. canon | Long.   | Poids | Prix   |
|--------|---------|----------|------|-------------|---------|-------|--------|
| ADP755 | Noir    | .357 Mag | 6    | 10.2 cm     | 21.5 cm | 850 g | 1100 € |
| ADP756 | Chrome  | .357 Mag | 6    | 10.2 cm     | 21.5 cm | 850 g | 1180 € |

Les prix de vente TTC sont mentionnés à titre indicatif ; les revendeurs étant libres de leur prix.

ARMURERIE

OPTIQUES

ÉQUIPEMENT

FORCE DE L'ORDRE

OUTDOOR



# Armes de poing et acc. Chiappa Rhino

ARMURERIE

OPTIQUES

ÉQUIPEMENT

FORCE DE L'ORDRE

OUTDOOR



Livré avec son holster !



## Revolver Chiappa Rhino 20 DS 2"

Le revolver de riposte par excellence !

Petit, léger et maîtrisable grâce à son canon aligné sur la chambre du bas du barillet ! Le recul est droit dans la paume et l'arme reste bien en ligne.

- Carcasse en Ergal (alliage d'aluminium de qualité aéronautique).
- Organes de visée fixes.
- Double action seulement.

- Livré avec 3 clips de chargement rapide, une plaquette tournevis, un écouvillon, une mallette polypropylène et un holster de ceinture en cuir.



| Réf.   | Cal.     | Cap. | Long. canon | Long.   | Poids | Prix  |
|--------|----------|------|-------------|---------|-------|-------|
| ADP750 | .357 Mag | 6    | 5.1 cm      | 16.4 cm | 700 g | 960 € |



NOUVEAUTÉ ARMSCO

Edition limitée - Sur commande uniquement !

## Revolver Chiappa Rhino 30 DS 3" White Cerakote

• Version Edition limitée White Cerakote.

- Carcasse en Ergal.
- Organes de visée fixes.
- Double action seulement.
- Livré avec 3 clips de chargement rapide, une plaquette tournevis, un écouvillon, une mallette polypropylène.



| Réf.   | Cal.     | Long. canon | Long. | Poids | Prix   |
|--------|----------|-------------|-------|-------|--------|
| ADP753 | .357 Mag | 7.62 cm     | 17 cm | 700 g | 1515 € |



## Holster revolver Rhino Kydex - Chiappa Firearms

Cet étui confortable est décliné en plusieurs tailles, il nécessite une ceinture pour être utilisé. Holster pour Rhino, rigide en ABS et près du corps.

| Réf.   | Désignation | Prix |
|--------|-------------|------|
| ADP786 | Revolver 2" | 75 € |
| ADP787 | Revolver 4" | 75 € |
| ADP788 | Revolver 5" | 75 € |
| ADP789 | Revolver 6" | 75 € |



## Poignée crose en noyer pour Rhino Chiappa

Son grip et sa personnalisation séduiront les sportifs voulant se démarquer !

| Réf.   | Désignation | Prix |
|--------|-------------|------|
| ADP783 | Small       | 59 € |
| ADP784 | Medium      | 59 € |
| ADP790 | Large       | 59 € |



## Poignée crose bois laminé pour Rhino Chiappa

Excellent grip et un look moderne et coloré !

| Réf.   | Désignation | Prix  |
|--------|-------------|-------|
| ADP780 | Small       | 879 € |
| ADP781 | Medium      | 79 €  |
| ADP782 | Large       | 79 €  |



## Lot de 10 clips Chiappa pour revolver Rhino

Rhino Moon Clip pour charger et décharger en une fois les 6 cartouches d'un barillet de revolver Chiappa Rhino.

| Réf.   | Calibre  | Prix |
|--------|----------|------|
| ADP779 | .357 Mag | 35 € |
| ADP778 | 9 x 19   | 35 € |



AD99000



AD99050

ZEC964

NOUVEAUTÉ ARMSCO

## Crosse fixe AR15 UTG

Crosse pour Chiappa PAK 9

Matière moulée en polymère noir mat haute résistance résistant aux impacts

Compatible avec les tubes d'extension type AR15

Longueur hors tout de 11 « avec repose-joue ergonomique

Plaque de couche moulée en caoutchouc renforcée d'acier

Rail Picatinny inférieure pour accessoires, grenadière rotative.

| Réf.    | Prix    |
|---------|---------|
| AD99000 | 71,50 € |

## Tube de crosse AR15 UTG

Tube d'extension de récepteur de 1,2 « de diamètre compatible avec les récepteurs inférieurs AR15

Usinage de précision en aluminium de qualité aéronautique

7075-T6

Compatible avec l'adaptateur ZEC964 & la crosse UTG AD99000

Fièremment conçu et fabriqué aux États-Unis

| Réf.    | Prix    |
|---------|---------|
| AD99050 | 33,10 € |

## Adaptateur de crosse AR15

Adaptateur de crosse AR15

Idéale pour fixer une crosse type AR15 sur le PAK 9 CHIAPPA

Matière : Métal

| Réf.   | Prix |
|--------|------|
| ZEC964 | 29 € |

## PACK PISTOLET CHIAPPA PAK 9



### Pack Pistolet Chiappa PAK 9 avec crosse AR15

Le pistolet PAK 9 mm devient un véritable fusil d'assaut avec ce pack hyper complet !

- Pistolet semi-auto PAK-9 en calibre 9 mm Parabellum avec 2 chargeurs 10 coups.
- Adaptateur chargeur Glock, tube et crosse type AR-15
- 500 munitions 9x19 FMJ STV

| Réf.     | Calibre | Capacité | Long. canon | Longueur | Poids  | Prix  | 9mm PARA | MADE IN ITALY | CATEGORIE |
|----------|---------|----------|-------------|----------|--------|-------|----------|---------------|-----------|
| PCKZE963 | 9 x 19  | 10       | 16 cm       | 63 cm    | 3200 g | 899 € |          |               | B         |

ARMURERIE

OPTIQUES

ÉQUIPEMENT

FORCE DE L'ORDRE

OUTDOOR

NOUVEAUTÉ ARMSCO



NOUVEAUTÉ ARMSCO

### Adaptateur chargeur GLOCK PAK-9

Adaptateur en polymère pour chargeur Glock Adaptable sur PAK9 Pistol

| Réf.   | Prix |
|--------|------|
| ZEC963 | 39 € |

### Pistolet Chiappa PAK 9 en calibre 9x19 mm

Pistolet semi-automatique sur la base mécanique AK !

Pistolet semi-auto PAK-9 en calibre 9 mm Parabellum avec 2 chargeurs 10 coups.

Fonctionnement identique au légendaire fusil AK47.

Arme vendue une sangle 1 point et un verrou de pontet à code. Pas de rayure : 1 / 16"

| Réf.  | Calibre | Capacité | Long. canon | Longueur | Poids  | Prix  | 9mm PARA | MADE IN ITALY | CATEGORIE |
|-------|---------|----------|-------------|----------|--------|-------|----------|---------------|-----------|
| ZE963 | 9 x 19  | 11       | 16 cm       | 36.2 cm  | 2766 g | 699 € |          |               | B         |



# Crosses et accessoires pour armes

## Crosses et accessoires Milspec pour AR15

ARMURERIE

OPTIQUES

ÉQUIPEMENT

FORCE DE L'ORDRE

OUTDOOR



### Appui joue réglage crosse AR15 ATI

Appui joue réglable pour crosse AR15

| Réf.   | Coloris | Prix |
|--------|---------|------|
| A58721 | Noir    | 36 € |



### Kit crosse AR15 complet / crosse + ressort + buffer milspec

- Kit crosse rétractable complet
- Avec : crosse type AR15 + ressort + buffer milspec
- Double blocage de la crosse : évite les vibrations.

| Réf.   | Coloris | Prix  |
|--------|---------|-------|
| A58715 | Noir    | 165 € |



### Crosse AR15 UTG type A2 homologué TAR

- Ensemble crosse polymère de série Modèle AR15 standard A2.
- Polymère résistant aux chocs.
- Compléter avec le tube d'extension A2, le ressort de recul, l'ensemble tampon, l'entretoise et la vis.
- Compartiment de rangement pour kit de nettoyage, petites pièces et autres accessoires.

| Réf.   | Prix  |
|--------|-------|
| A57631 | 100 € |



### Devant AR15 Picatinny amovible long + rail + nose cone milspec

- Devant tactique pour AR 15
- Rail de 15"
- Garde main + 3 rails picatinny + écrou AR15

| Réf.   | Coloris | Longueur | Prix  |
|--------|---------|----------|-------|
| A58700 | Noir    | 38.1 cm  | 285 € |

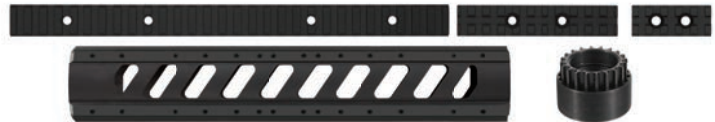

### Devant AR15 Picatinny amovible moyen + rail + nose cone milspec

- Devant tactique pour AR 15
- Rail de 12"
- Garde main + 3 rails picatinny + écrou AR15

| Réf.   | Coloris | Longueur | Prix  |
|--------|---------|----------|-------|
| A58705 | Noir    | 30.5 cm  | 240 € |



### Devant AR15 Picatinny amovible court + rail + nose cone milspec

- Devant tactique pour AR 15
- Rail de 6"
- Garde main + 3 rails picatinny + écrou AR 15

| Réf.   | Coloris | Longueur | Prix  |
|--------|---------|----------|-------|
| A58710 | Noir    | 15.2 cm  | 173 € |



### Kit AR15 Conversion Pistol II - ATI

Kit tube de crosse recup + ressort + Buffer Milspec + anneau de grenadière.

| Réf.   | Prix  |
|--------|-------|
| A58735 | 105 € |



### Ressort de Buffer AR15 - ATI

| Réf.   | Prix |
|--------|------|
| A58765 | 29 € |



### Buffer AR15 - ATI Conversion crosse télescopique !

| Réf.   | Prix |
|--------|------|
| A58760 | 45 € |



### Amortisseur de crosse ATI

Amortisseur de crosse pour crosse rétractable type AR15 - M4 ATI

| Réf.   | Coloris | Prix |
|--------|---------|------|
| A58770 | Noir    | 45 € |

# Crosses et accessoires pour armes

## Crosses SKS



### Kit cross SKS-6 ajustable / repliable avec rail Picatinny - ATI

- Longueur réglable sur 6 positions, amortisseur de recul Scorpion, garde-main avec rails Picatinny.
- Possibilité de tirer en position fermée.
- Crosse génération 2.

| Réf.   | Prix  |
|--------|-------|
| A58599 | 195 € |



### Kit cross SKS 6 positions-repliable-3 Picatinny-desert

- Crosse tactique pour carabine semi-auto SKS - made in the USA !!**  
Longueur réglable sur 6 positions, crosse repliable sur le côté, amortisseur de recul scorpion
- Rail supérieur type picatinny 4" & Rail inférieur 2" en aluminium militaire type III anodisé (aluminium 6061 t6)
  - S'adapte sur la plupart des SKS. Nécessite le démontage de la baïonnette.
  - Poignée ergonomique, surface grip.

| Réf.   | Montage    | Coloris | Prix  |
|--------|------------|---------|-------|
| A58601 | Rail 21 mm | Kaki    | 195 € |

## Crosses et accessoires pour fusils à pompe Mossberg, Maverick, Remington & Winchester



### Crosse M4 ajustable pour fusils à pompe - ATI

- Longueur réglable sur 6 positions, amortisseur de recul scorpion, appui-joue réglable.  
Compatible avec : Mossberg, Maverick 88, Remington 870, Winchester SXP.

| Réf.   | Prix  |
|--------|-------|
| A58406 | 210 € |



### Crosse repliable pour Mossberg et Maverick - ATI

| Réf.   | Prix  |
|--------|-------|
| A58210 | 135 € |



### Poignée pistolet pour fusils à pompe - ATI

- Compatible avec : Mossberg, Maverick 88, Remington 870, Winchester SXP.

| Réf.   | Désignation                  | Prix |
|--------|------------------------------|------|
| A58216 | Poignée pistolet seule - ATI | 87 € |



### Crosse Akita seule pour Hatsan Escort

- Made in the USA !!**  
Crosse synthétique traditionnelle réglable en longueur avec appui joue réglable en hauteur.

| Réf.   | Coloris | Prix  |
|--------|---------|-------|
| A58360 | Noir    | 155 € |



### Crosse tactique pour Hatsan Escort

- Made in the USA !!**  
Longueur réglable sur six positions, amortisseur de recul Scorpion avec poignée pompe.

| Réf.   | Coloris | Prix  |
|--------|---------|-------|
| A58350 | Noir    | 283 € |



### Kit Akita pour Hatsan escort avec indicateur de charge

- Made in the USA !!**  
Crosse Synthétique traditionnelle réglable en longueur avec appui joue réglable en hauteur.

| Réf.   | Coloris | Prix  |
|--------|---------|-------|
| A58355 | Noir    | 229 € |



### Devant tactique Picatinny - ATI

- Pour fusils à pompe type : Remington 870, Winchester SXP.

| Réf.   | Prix |
|--------|------|
| A58411 | 54 € |



### Protège-canon anti-brulûre et organes de visée - ATI

- Pour Mossberg et Maverick.

| Réf.   | Prix |
|--------|------|
| A58235 | 51 € |



### Cartouchière Cal 12 pour crosse ATI Gen 2

- Permet de fixer 5 munitions cal 12  
Peut être ajouté à l'un ou l'autre côté de la crosse type M4
- Poids léger: 65 grammes
  - Fabriqué aux États-Unis

| Réf.   | Capacité | Poids | Prix |
|--------|----------|-------|------|
| A58226 | 5        | 65 g  | 38 € |



# Crosses et accessoires pour armes

## Crosses et accessoires AK47



**Chassis Archangel Opfor pour SKS Black**  
*Une crosse nouvelle génération pour relooker votre SKS*  
 Crosse ajustable fabriquée à partir de polymère breveté chargé de fibres de carbone destiné au fusil classique SKS.  
 Crosse polyvalente à quatre positions.  
 Appui joue réglable sur sept positions.  
 Coussinet de recul amovible. Compartiment de rangement.  
 Accepte les chargeurs fixes ou détachables.  
 Fabriqué aux États-Unis.

| Réf.    | Coloris | Prix  |
|---------|---------|-------|
| CIVA200 | Noir    | 279 € |



### Crosse rabattable type M4 pour AK47 - ATI

- Crosse génération 2
- Longueur réglable sur 6 positions, amortisseur de recul scorpion, appui-joue réglables.
- Possibilité de tirer en position fermée.

| Réf.   | Prix  |
|--------|-------|
| A58116 | 135 € |



### Garde-main AK47 avec 4 rails Picatinny - ATI

| Réf.   | Montage    | Prix |
|--------|------------|------|
| A58110 | Rail 21 mm | 48 € |



### Poignée pistolet pour AK47, néoprène antichoc Scorpion - ATI

| Réf.   | Prix    |
|--------|---------|
| A58105 | 43,40 € |

## Crosses Ruger Mini 14



**Crosse pour Ruger mini 14 ajustable et pliante avec poignée avant**  
*Made in the USA !!*  
 Poignée avant tactique

| Réf.   | Coloris | Prix  |
|--------|---------|-------|
| A58641 | Noir    | 392 € |



### Kit polymère Picatinny crosse réglage / rabattable mini 14 gen 2 - ATI

- Crosse pour carabine Ruger mini 14 ajustable et pliante.
- Longueur réglable sur 6 positions, garde-main avec rails Picatinny.
- Possibilité de tirer en position fermée.

| Réf.   | Prix  |
|--------|-------|
| A58451 | 225 € |

## Crosses Kar 98



### Crosse noire polymère pour Mauser 98 - ATI

*Crosse tactique pour moderniser votre Mauser 98.*  
 Crosse en polymère Softtouch insensible aux intempéries, aux agressions chimiques et aux variations de température.

- Rail supérieur 21 mm de type Picatinny.
- Amortisseur de recul Scorpion.
- Plaque de couche antidérapante.

| Réf.   | Coloris | Prix  |
|--------|---------|-------|
| A58620 | Noir    | 195 € |

ARMURERIE

OPTIQUES

ÉQUIPEMENT

FORCE DE L'ORDRE

OUTDOOR

# Chargettes et sangles

maglula Ltd.



## Chargette LULA STRIP chargeur métal polymère AR15 5.56/223

Chargette Lula Strip permet l'alimentation rapide de votre chargeur, compatible pour AR15 / M16 cal 5.56 & cal 223

| Réf.   | Prix |
|--------|------|
| A88325 | 38 € |

maglula Ltd.



## Chargette Uplula compatible du 9 mm au 45 acp.

Chargette Uplula permet l'alimentation rapide de votre chargeur, compatible du 9 mm au 45 ACP.

| Réf.   | Coloris | Prix |
|--------|---------|------|
| A88300 | Noir    | 43 € |

maglula Ltd.



## Chargette Baby Uplula compatible 22 LR au 380.

Chargette Baby Uplula permet l'alimentation rapide de votre chargeur, compatible 22 LR au 380.

| Réf.   | Coloris | Prix |
|--------|---------|------|
| A88310 | Noir    | 43 € |

maglula Ltd.



## Chargette Lula M16 / AR15 - Cal. 5,56/. 223

Chargette Lula permet l'alimentation rapide de votre chargeur, compatible pour M16 / AR15 - cal. 5,56/. 223

| Réf.   | Coloris | Prix |
|--------|---------|------|
| A88320 | Vert    | 35 € |

maglula Ltd.



## Bench Loader Maglula heavy duty

Permet de charger rapidement votre chargeur !!!

Le Range Bench Loader est un chargeur rapide de magasin du calibre 5,56 x 45 223 cal.

| Réf.   | Désignation            | Cap. | Prix  |
|--------|------------------------|------|-------|
| A88340 | M16 - M4 - AR15- HK416 | 30   | 205 € |
| A88350 | G36                    | 30   | 735 € |

ET ELITE TACTICAL SYSTEMS



## UNIVERSAL PISTOL MAG LOADER 9 MM- .40 CAL

Permet un chargement ultra rapide de votre chargeur.

Matériel : Polymère

Calibre : 9 mm / .40 cal

Avant toute utilisation mettre de l'huile sur la partie insertion des munitions.

Fabriqué aux USA

| Réf.   | Prix |
|--------|------|
| A88355 | 55 € |

UTG



## Filet récupérateur de douilles

Pour armes semi automatique de type AR15

Evite de laisser des douilles sur le pas de tir ou sur le terrain.

| Réf.   | Coloris | Prix |
|--------|---------|------|
| A67119 | Noir    | 16 € |

VEGA HOLSTER



## Sangle 2 points dégrafable avec attache crocodile

Noire

Permet de détacher l'arme rapidement !!

Sangle deux points détachable avec boucle en polymère.

| Réf.   | Prix |
|--------|------|
| ET3602 | 26 € |

VEGA HOLSTER



## Sangle tactique 2 points réglage rapide

- Sangle 2 points
- Réglage rapide
- Taille réglable

| Réf.   | Coloris | Largeur | Prix |
|--------|---------|---------|------|
| ET3603 | Noir    | 3 cm    | 37 € |

VEGA HOLSTER



## Sangle 1 point dégrafable avec attache crocodile

Noire

Permet de détacher l'arme rapidement !!

Sangle un point détachable avec boucle en polymère.

| Réf.   | Prix    |
|--------|---------|
| ET3601 | 29,50 € |

A Verney-Carron



## Bretelle pour Flash-Ball Compact, Maxi ou Super Pro

Pour le maintien du Flash-Ball et le transport. Bretelle facilement ajustable.

| Réf.  | Longueur | Prix |
|-------|----------|------|
| AD235 | 170 cm   | 24 € |



# Bipieds Harris et Country

ARMURERIE

OPTIQUES

ÉQUIPEMENT

FORCE DE L'ORDRE

OUTDOOR



## Bipied Harris 3 positions - Tête articulée

### Bipied haut pour carabine de précision

Pieds avec gorges pour blocage instantané aux positions moyennes et extrêmes, plus vis de serrage pour blocage libre dans n'importe quelle position intermédiaire.

• Hauteur : 12 à 25" - 30 à 63 cm.

| Réf.   | Désignation | Haut. | Prix  |
|--------|-------------|-------|-------|
| A52604 | Modèle 25-S | 63 cm | 310 € |



## Bipied Harris 6 positions - Tête articulée

Pieds avec gorges pour blocage instantané dans 6 positions prédéfinies, pas de blocage en positions intermédiaires libres. Tête articulée pour plus de liberté de visée, dévers gauche droite +/- 30°.

• Hauteur : 6 à 9" - 14 à 23 cm.

| Réf.   | Désignation  | Haut. | Prix  |
|--------|--------------|-------|-------|
| A52600 | Modèle BRM-S | 23 cm | 260 € |



## Bipied Harris 2 positions - Tête fixe

### Bipied bas ou moyen pour carabine de précision

Pieds avec crans pour blocage instantané aux positions extrêmes et vis de serrage pour blocage libre dans n'importe quelle position intermédiaire.

| Réf.   | Désignation   | Haut. | Prix  |
|--------|---------------|-------|-------|
| A52602 | Modèle L1-1A2 | 33 cm | 190 € |
| A52603 | Modèle LM-1A2 | 23 cm | 190 € |



## Bipied Harris 2 positions - Tête fixe

### Bipied bas pour carabine de précision - Réglage à toutes les hauteurs intermédiaires.

Pieds avec crans pour blocage instantané aux positions extrêmes et vis de serrage pour blocage libre dans n'importe quelle position intermédiaire.

• Hauteur : 6 à 9" - 14 à 23 cm

| Réf.   | Désignation    | Haut. | Prix  |
|--------|----------------|-------|-------|
| A52601 | Modèle BR6-1A2 | 23 cm | 190 € |

## COUNTRY®



### Bipied tête articulée

#### 5 positions 15-22 cm - Country

• Fixation sur anneau de grenadière, hauteur réglable.  
• Tête articulée, permet un débattement d'environ 30°, idéale pour les terrains accidentés.

| Réf.    | Haut. | Prix  |
|---------|-------|-------|
| A56141A | 22 cm | 110 € |

## COUNTRY®



### Bipied tête articulée

#### 6 positions 22-33 cm - Country

• Fixation sur anneau de grenadière, hauteur réglable.  
• Tête articulée, permet un débattement d'environ 30°, idéale pour les terrains accidentés.

| Réf.    | Haut. | Prix  |
|---------|-------|-------|
| A56142A | 33 cm | 115 € |

## COUNTRY®



### Bipied tête articulée

#### 13 positions 33-58 cm - Country

• Fixation sur anneau de grenadière, hauteur réglable.  
• Tête articulée, permet un débattement d'environ 30°, idéale pour les terrains accidentés.

| Réf.    | Haut. | Prix  |
|---------|-------|-------|
| A56143A | 58 cm | 136 € |

## COUNTRY®



### Bipied tête fixe

#### 5 positions 15-22 cm - Country

• Fixation sur anneau de grenadière, hauteur réglable.  
• Tête fixe pour terrain plat ou stand de tir.

| Réf.    | Haut. | Prix |
|---------|-------|------|
| A56141F | 22 cm | 90 € |

## COUNTRY®



### Bipied tête fixe

#### 6 positions 22-33 cm - Country

• Fixation sur anneau de grenadière, hauteur réglable.  
• Tête fixe pour terrain plat ou stand de tir.

| Réf.    | Haut. | Prix  |
|---------|-------|-------|
| A56142F | 33 cm | 100 € |

## COUNTRY®



### Bipied tête fixe

#### 13 positions 33-58 cm - Country

• Fixation sur anneau de grenadière, hauteur réglable.  
• Tête fixe pour terrain plat ou stand de tir.

| Réf.    | Haut. | Prix  |
|---------|-------|-------|
| A56143F | 58 cm | 125 € |



**NOUVEAUTÉ  
ARMSCO**



### Bipied UTG PRO TBNR 18-22 CM

*Bipied UTG PRO 18-22 cm - orientable 360°- dérive*

- Pliage bidirectionnel
- Orientable à 360°
- Inclinaison en dévers 19°
- Réglable en tension gauche/droite et haut/bas
- Rétractation automatique
- Pieds interchangeables

| Réf.    | Désignation                               | Prix  |
|---------|---|-------|
| AD99981 | BIPIED UTG PRO TBNR 7-9 PICATINNY CENTRAL | 275 € |



### Bipied UTG compatible M-Lok réglable en hauteur

*Permet de fixer votre bi-pied sur le garde main directement sans rail !!*

- Pliage bidirectionnel à cinq positions.
- Anneau de déverrouillage ambidextre ergonomique.
- Aluminium de qualité supérieur Noir matte anodisé.
- Molette de blocage entre les positions.
- Patin antidérapant caoutchouté.

| Réf.    | Prix |
|---------|------|
| AD99980 | 77 € |

### Bipied UTG compatible Keymod réglable en hauteur

*Permet de fixer votre bi-pied sur le garde main KEYMOD directement sans rail !!*

- Pliage bidirectionnel à cinq positions.
- Anneau de déverrouillage ambidextre ergonomique.
- Aluminium de qualité supérieur Noir mat anodisé.
- Molette de blocage entre les positions.
- Patin antidérapant caoutchouté.

| Réf.    | Prix |
|---------|------|
| AD99975 | 77 € |



# Munitions carabines et pistolets























ARMURERIE

OPTIQUES











ÉQUIPEMENT

FORCE DE L'ORDRE

OUTDOOR

| Marque  | Référence | Calibre  | Cat. | Poids              | Ogive Balle           | Vitesse m/s | énergie J | Cond. | Prix           |
|---|-----------|--|------|--------------------|-----------------------|-------------|-----------|-------|----------------|
| <b>.17 HMR</b>  |           | <br>(Photo de réf MD331)    |      |                    |                       |             |           |       |                |
| <b>WINCHESTER</b>   | MD331     | .17 HMR  | C    | 20 grs / 1.3 g     | Hollow point (creuse) | 724 m/s     | 340 J     | 50    | <b>25,40 €</b> |
| <b>WINCHESTER</b>   | MD330     | .17 HMR  | C    | 17 grs / 1.1 g     | FMJ (Blindée)         | 777 m/s     | 332 J     | 50    | <b>25,40 €</b> |
| <b>.223 (5.56 mm)</b>   |           | <br>(Photo de réf PMC100)   |      |                    |                       |             |           |       |                |
|    | PMC100    | .223 (5.56 mm)   | B    | 55 grs / 3.56 g    | FMJ (Blindée)         | 990 m/s     | 1744 J    | 20    | <b>10,80 €</b> |
| <b>.25 ACP</b>  |           | <br>(Photo de réf MR800)    |      |                    |                       |             |           |       |                |
|    | MR800     | .25 ACP  | B    | 50 grs / 3.24 g    | FMJ (Blindée)         | 208 m/s     | 69 J      | 50    | <b>24 €</b>    |
| <i>Sellier &amp; Bellot</i>   | MR600     | .25 ACP  | B    | 50 grs / 3.24 g    | FMJ (Blindée)         | 238 m/s     | 93 J      | 50    | <b>25,50 €</b> |
| <b>.300 BLK</b>   |           | <br>(Photo de réf BW3022)   |      |                    |                       |             |           |       |                |
| <b>WINCHESTER</b>   | BW3022    | .300 BLK   | C    | 200 grs / 12.96 g  | Hollow point (creuse) | 323 m/s     | 677 J     | 20    | <b>39 €</b>    |
| <b>.32 ACP (Auto)</b>   |           | <br>(Photo de réf MR805)    |      |                    |                       |             |           |       |                |
|    | MR805     | .32 ACP (Auto)   | B    | 73 grs / 4.75 g    | FMJ (Blindée)         | 300 m/s     | 214 J     | 50    | <b>22 €</b>    |
| <b>.32 S&amp;W Long</b>   |           | <br>(Photo de réf MR825)    |      |                    |                       |             |           |       |                |
|  | MR825     | .32 S&W Long   | B    | 100 grs / 6.5 g    | Wad Cutter            | 222 m/s     | 160 J     | 50    | <b>27 €</b>    |
| <b>.357 Mag</b>   |           | <br>(Photo de réf MR830)  |      |                    |                       |             |           |       |                |
|  | MR830     | .357 Mag   | B    | 7.71 grs / 11.45 g | FMJ (Blindée)         | 134 m/s     | 557 J     | 3500  | <b>29 €</b>    |
|  | MR835     | .357 Mag   | B    | 7.71 grs / 11.45 g | JHP                   | 134 m/s     | 557 J     | 3500  | <b>29 €</b>    |
| <b>.38 Special</b>  |           | <br>(Photo de réf MR850)  |      |                    |                       |             |           |       |                |
|  | MR850     | .38 Special  | B    | 158 grs / 10.2 g   | FMJ (Blindée)         | 295 m/s     | 435 J     | 50    | <b>27 €</b>    |
|  | MR855     | .38 Special  | B    | 158 grs / 10.2 g   | Hollow point (creuse) | 275 m/s     | 386 J     | 50    | <b>25 €</b>    |
|  | MR840     | .38 Special  | B    | 148 grs / 9.6 g    | Wad Cutter            | 265 m/s     | 337 J     | 50    | <b>25 €</b>    |
|  | MR845     | .38 Special  | B    | 158 grs / 10.2 g   | Soft point            | 275 m/s     | 386 J     | 50    | <b>22 €</b>    |
| <b>.40 S&amp;W</b>  |           | <br>(Photo de réf MR815)  |      |                    |                       |             |           |       |                |
|  | MR815     | .40 S&W  | B    | 180 grs / 11.7 g   | FMJ (Blindée)         | 310 m/s     | 562 J     | 50    | <b>38 €</b>    |
| <b>.44 Rem Mag</b>  |           | <br>(Photo de réf BW4400) |      |                    |                       |             |           |       |                |
| <b>WINCHESTER</b>   | BW4400    | .44 Rem Mag  | C    | 240 grs / 15.55 g  | JSP (Demi-Blindée)    | 363 m/s     | 853 J     | 50    | <b>65 €</b>    |
| <b>WINCHESTER</b>   | BW4402    | .44 Rem Mag  | C    | 240 grs / 15.55 g  | Hollow point (creuse) | 360 m/s     | 1005 J    | 20    | <b>26 €</b>    |
| <b>.45 Auto (ACP)</b>   |           | <br>(Photo de réf MR820)  |      |                    |                       |             |           |       |                |
|  | MR820     | .45 Auto (ACP)   | B    | 7.71 grs / 7.82 g  | FMJ (Blindée)         | 134 m/s     | 557 J     | 3500  | <b>32 €</b>    |
| <b>.45 LC</b>   |           | <br>(Photo de réf MR763)  |      |                    |                       |             |           |       |                |
| <b>WINCHESTER</b>   | MR763     | .45 LC   | C    | 250 grs / 16.2 g   | Plomb tête plate      | 229 m/s     | 424 J     | 50    | <b>54 €</b>    |

# Munitions carabines et pistolets

| Marque  | Référence | Calibre  | Cat. | Poids            | Ogive Balle           | Vitesse m/s | énergie J | Cond. | Prix           |
|---|-----------|--|------|------------------|-----------------------|-------------|-----------|-------|----------------|
| <b>6.5 mm Creedmoor</b>   |           | <br>(Photo de réf BW1900) |      |                  |                       |             |           |       |                |
| <b>WINCHESTER</b>   | BW1900    | 6.5 mm Creedmoor   | C    | 140 grs / 9.07 g | FMJBT                 | 853 m/s     | 3299 J    | 20    | <b>43 €</b>    |
| <b>7 mm -08</b>   |           | <br>(Photo de réf BR708)  |      |                  |                       |             |           |       |                |
| <b>Remington.</b>   | BR708     | 7 mm -08   | C    | 140 grs / 9.07 g | PSP Core Lokt         | 897 m/s     | 3568 J    | 20    | <b>50 €</b>    |
| <b>7.62 x 25 mm TT</b>  |           | <br>(Photo de réf MR985)  |      |                  |                       |             |           |       |                |
| <b>STV GROUP</b>  | MR985     | 7.62 x 25 mm TT  | B    | 85 grs / g       | FMJ (Blindée)         | 525 m/s     | 760 J     | 1000  | <b>369 €</b>   |
| <b>7.62 x 39</b>  |           | <br>(Photo de réf MR1026) |      |                  |                       |             |           |       |                |
| <b>STV GROUP</b>  | MR1026    | 7.62 x 39  | B    | 123 grs / 7.82 g | FMJ (Blindée)         | 710 m/s     | 1971 J    | 500   | <b>159 €</b>   |
| <b>7.62 x 54 Russian</b>  |           | <br>(Photo de réf MR1031) |      |                  |                       |             |           |       |                |
| <b>STV GROUP</b>  | MR1031    | 7.62 x 54 Russian  | C    | 148 grs / 9.59 g | FMJ (Blindée)         | 870 m/s     | 3629 J    | 300   | <b>129 €</b>   |
| <b>9 mm Mak</b>   |           | <br>(Photo de réf MR940)  |      |                  |                       |             |           |       |                |
|    | MR940     | 9 mm Mak   | B    | 95 grs / 6.2 g   | FMJ (Blindée)         | 319 m/s     | 313 J     | 50    | <b>16 €</b>    |
| <b>9 x 19</b>   |           | <br>(Photo de réf MR810) |      |                  |                       |             |           |       |                |
|  | MR810     | 9 x 19   | B    | 124 grs / 8 g    | FMJ (Blindée)         | 360 m/s     | 518 J     | 50    | <b>19 €</b>    |
|  | MR812     | 9 x 19   | B    | 124 grs / 8 g    | Hollow point (creuse) | 360 m/s     | 518 J     | 20    | <b>12 €</b>    |
| <b>STV GROUP</b>  | MR1000    | 9 x 19   | B    | 124 grs / 8 g    | FMJ (Blindée)         | 360 m/s     | 518 J     | 50    | <b>13,50 €</b> |

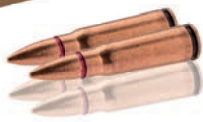

## STV Scorio 9x19 FMJ

- Boîte de 50
- Cal : 9x19 FMJ
- Normes CIP
- Amorçage : Boxer

| Réf.   | Calibre | Cond. | Prix           |
|--------|---------|-------|----------------|
| MR1000 | 9 x 19  | 50    | <b>13,50 €</b> |



## Munitions STV Scorio 7.62 x 39 FMJ Berdan par 500

- Ogives FMJ 123 grains.
- Douilles acier cuivrées.
- Amorçage Berdan non corrosif.
- Normes CIP.
- Boîte de 500 cartouches.

| Réf.   | Calibre   | Conditionnement | Prix         |
|--------|-----------|-----------------|--------------|
| MR1026 | 7.62 x 39 | 500             | <b>159 €</b> |



## Munitions STV Scorio 7.62 x 54R FMJ Berdan par 300

- Ogives FMJ 148 grains.
- Douilles acier cuivrées.
- Amorçage Berdan non corrosif.
- Normes CIP.
- Boîte de 300 cartouches.

| Réf.   | Calibre           | Cond. | Prix         |
|--------|-------------------|-------|--------------|
| MR1031 | 7.62 x 54 Russian | 300   | <b>129 €</b> |



# Munitions à létalité réduite

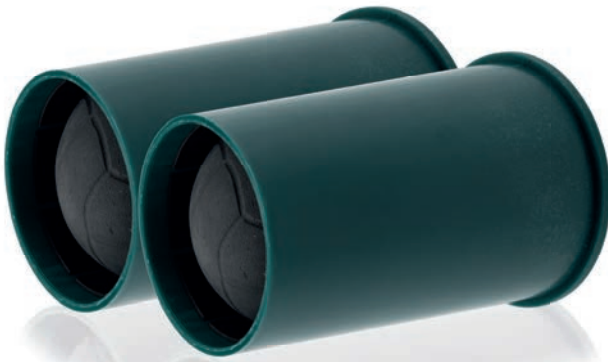

ARMURERIE

OPTIQUES

ÉQUIPEMENT

FORCE DE L'ORDRE

OUTDOOR



## Boîte de 4 cartouches Flash-Ball cal. 44/83

Balle caoutchouc souple à létalité atténuée. Permet de réaliser des tirs rapprochés de 7 mètres en tir direct et jusqu'à 20 mètres. Munition non pénétrante qui neutralise un individu par simple impact.

| Réf.  | Calibre          | Conditionnement | Coloris | Prix |
|-------|------------------|-----------------|---------|------|
| AD201 | 44 mm Flash Ball | 4               | Vert    | 64 € |



## Cartouches Gomm-Cogne à balle caoutchouc cal. 12/70

Longue distance - Efficace jusqu'à 80 mètres. Sa forte détonation (130 db) donnera l'alerte tout en contribuant à l'intimidation de l'agresseur. Vendues par 5.

| Réf.  | Calibre | Conditionnement | Prix |
|-------|---------|-----------------|------|
| MD416 | 12      | 5               | 17 € |



CONCORDE DEFENDER



CONCORDE DEFENDER



## Cartouches Gomm-Cogne à balle caoutchouc

Sa forte détonation (130 db) donnera l'alerte tout en contribuant à l'intimidation de l'agresseur. Efficace jusqu'à 30 mètres. Vendues par 5.

| Réf.  | Désignation           | Cond. | Prix |
|-------|-----------------------|-------|------|
| MD414 | Gomm-Cogne cal. 12/67 | 5     | 14 € |
| MD415 | Gomm-Cogne cal. 16/67 | 5     | 14 € |



## 5 cartouches Ballablanc cal. 12/67 à blanc

Les « BALLABLANC » provoquent une très forte détonation pouvant entraîner la fuite de personnes malveillantes ou malintentionnées.

| Réf.   | Calibre | Cond. | Prix |
|--------|---------|-------|------|
| MD0412 | 12      | 5     | 12 € |



## 5 cartouches Defend-Ball cal. 12/67 à balle Elastomere Bior

La « DEFEND-BALL » est une cartouche de défense à balle caoutchouc efficace jusqu'à 30 mètres qui permet un tir incapacitant avec votre arme traditionnelle. Ce type de munition permet de neutraliser un agresseur en limitant les risques de blessures ou de mort. De plus, la « DEFEND-BALL » permettra de lancer l'alerte et intimidera l'agresseur grâce à sa puissante détonation.

| Réf.   | Calibre | Cond. | Prix |
|--------|---------|-------|------|
| MD0414 | 12      | 5     | 14 € |



CONCORDE DEFENDER



## 5 cartouches Defend-Ball cal. 12/67 chevrotines Elastomere

Chevrotines de protection en caoutchouc La « DEFEND-BALL » est une cartouche de défense à chevrotines caoutchouc efficace jusqu'à 15 mètres qui permet un tir incapacitant avec votre arme traditionnelle. Ce type de munition permet de neutraliser un agresseur en limitant les risques de blessures ou de mort. De plus, la « DEFEND-BALL » permettra de lancer l'alerte et intimidera l'agresseur grâce à sa puissante détonation.

| Réf.   | Calibre | Cond. | Prix |
|--------|---------|-------|------|
| MD0422 | 12      | 5     | 15 € |

CONCORDE DEFENDER



## 5 cartouches cal. 12/67 gros sel

La « DEFEND-BALL » est une cartouche de défense chargée en gros sel efficace jusqu'à 40 mètres qui permet un tir incapacitant avec votre arme traditionnelle. Ce type de munition permet de neutraliser un agresseur ou repousser les animaux nuisibles en limitant les risques de blessures ou de mort. De plus, la « DEFEND-BALL » permettra de lancer l'alerte et intimidera l'agresseur grâce à sa puissante détonation.

| Réf.   | Calibre | Cond. | Prix |
|--------|---------|-------|------|
| MD0417 | 12      | 5     | 10 € |



## Cartouches à bille de poivre Fun Piz cal. 12/50

Effet neutralisant sur la cible plus effet de zone par le poivre. Portée maximum : 15 m, employée à moins de 3 mètres, elle peut provoquer de graves blessures.

| Réf.  | Calibre | Conditionnement | Prix |
|-------|---------|-----------------|------|
| MD441 | 12      | 4               | 26 € |



## DOUILLES NEUVES EN LAITON, VIDES POUR AMORCAGE TYPE BOXER



### STARLINE DOUILLE CALIBRE 348 WINCH / 250

La .348 Winchester a été développée pour la carabine à levier Winchester Model 71 en 1936. Considérée comme l'une des cartouches à levier la plus puissante du marché, elle était populaire pour la chasse au gros gibier dans l'ensemble de l'Amérique.



| Réf.  | Calibre            | Cond. | Prix  | Réf.  | Calibre           | Cond. | Prix  |
|-------|--------------------|-------|-------|-------|-------------------|-------|-------|
| R3501 | .223 (5.56 mm)     | 250   | 130 € | R3100 | 10 mm             | 250   | 110 € |
| R3502 | .300 BLK           | 250   | 140 € | R3410 | 6.5 mm Creedmoor  | 250   | 280 € |
| R3409 | .308 Win           | 250   | 230 € | R3500 | 7 mm -08          | 250   | 249 € |
| R3113 | .32 H&R Mag        | 250   | 88 €  | R3300 | 7.62 x 25 mm TT   | 100   | 110 € |
| R3115 | .32 S&W Long       | 250   | 89 €  | R3106 | 9 mm Supercomp    | 250   | 80 €  |
| R3402 | .357 Mag           | 250   | 85 €  | R3104 | 9 x 19            | 250   | 82 €  |
| R3508 | .375 Win           | 250   | 335 € | R3114 | 9 x 23 Largo      | 250   | 95 €  |
| R3401 | .38 Special        | 250   | 82 €  | R3108 | .30 Mauser        | 250   | 110 € |
| R3105 | .38 Super Auto     | 250   | 85 €  | R3504 | .30-30 Win        | 250   | 183 € |
| R3507 | .38-55 Win         | 250   | 255 € | R3202 | .32-20 Win        | 250   | 120 € |
| R3103 | .40 S&W            | 250   | 93 €  | R3506 | .348 Win          | 250   | 842 € |
| R3199 | .44 Auto Mag       | 250   | 190 € | R3405 | .38 Super Comp.   | 250   | 90 €  |
| R3200 | .44 Mag            | 250   | 110 € | R3109 | .400 Corbon       | 250   | 120 € |
| R3201 | .44-40             | 250   | 130 € | R3408 | .41 Long Colt     | 250   | 300 € |
| R3208 | .444 Marlin        | 250   | 340 € | R3407 | .44 S&W Russian   | 250   | 110 € |
| R3400 | .445 Super Magnum  | 50    | 41 €  | R3404 | .44 SP            | 250   | 110 € |
| R3102 | .45 Auto (ACP)     | 250   | 110 € | R3204 | .45-70 Government | 250   | 240 € |
| R3403 | .45 LC             | 250   | 120 € | R3406 | .454 Casull       | 250   | 180 € |
| R3207 | .45-90             | 250   | 470 € | R3112 | .500 S&W          | 250   | 280 € |
| R3301 | .50 Action Express | 100   | 210 € | R3505 | 7.62 x 39         | 250   | 209 € |
| R3205 | .50-70 Government  | 250   | 570 € | R3110 | 9 mm Mak          | 250   | 110 € |
| R3206 | .56-50             | 250   | 540 € |       |                   |       |       |

### Manuel de rechargement Malfatti Numéro 6

6<sup>ème</sup> édition !!

Le manuel de rechargement n°6 est l'aboutissement de près d'un demi siècle de travaux, de recherches, et d'essais, en étroite collaboration, d'abord avec l'ancien service des poudres, puis la N. P. E., sans oublier la participation de grands laboratoires de balistique, manufactures de munitions, et de fabricants de matériel de rechargement.

Bien entendu, dans un tel ouvrage, les parties traitant de l'historique des poudres, de la balistique, et même du réglage des outils, restent immuables, et il ne peut en être autrement; par contre, les tables comportent quinze calibres supplémentaires, avec vitesses/pressions, et également de nouveaux chargements pour compléter ceux déjà existants.

| Réf.   | Désignation                              | Prix |
|--------|--|------|
| A53000 | Manuel de rechargement Malfatti Numéro 6 | 66 € |





# Rechargement - Amorces

ARMURERIE



## Amorces Murom type Boxer Small Pistol

Amorce type Boxer Small Pistol  
Diamètre 4.43 mm  
Boîte de 100 amorces

| Réf.  | Cond. | Diam.   | Prix   |
|-------|-------|---------|--------|
| R6100 | 100   | 4.43 mm | 4,10 € |



## Amorces Murom type Boxer Large Pistol

Amorce type Boxer Large Pistol  
Diamètre 5.53 mm  
Boîte de 100 amorces

| Réf.  | Cond. | Diam.   | Prix   |
|-------|-------|---------|--------|
| R6105 | 100   | 5.53 mm | 4,46 € |

OPTIQUES



## Amorces Murom type Boxer Small Rifle

Amorce type Boxer Small Rifle  
Diamètre 4.43 mm  
Boîte de 100 amorces

| Réf.  | Cond. | Diam.   | Prix |
|-------|-------|---------|------|
| R6110 | 100   | 4.43 mm | 4 €  |



## Amorces Murom type Berdan Large Rifle

Amorce type Berdan Large Rifle  
Diamètre 6.47 mm  
Boîte de 100 amorces  
Pour cal. 7,5x55 / 7,62x54 / 7.62x39

| Réf.  | Cond. | Diam.   | Prix   |
|-------|-------|---------|--------|
| R6150 | 100   | 6.47 mm | 6,50 € |

ÉQUIPEMENT



## Amorces Murom type Boxer Small Pistol

Pour percuteur léger, spécifique pour compétition IPSC (9 mm).  
• Amorce type Boxer Small Pistol  
• Diamètre 4.43 mm  
• Boîte de 100 amorces

| Réf.  | Cond. | Diam.   | Prix   |
|-------|-------|---------|--------|
| R6101 | 100   | 4.43 mm | 3,85 € |



## Amorces Murom type Boxer Small Pistol Magnum

Amorce type Boxer Small Pistol Magnum  
Diamètre 4.43 mm  
Boîte de 100 amorces

| Réf.  | Cond. | Diam.   | Prix   |
|-------|-------|---------|--------|
| R6103 | 100   | 4.43 mm | 3,99 € |

FORCE DE L'ORDRE



## Amorces Murom type Boxer Large Rifle

Amorce type Boxer Large Rifle  
Diamètre 6.33 mm  
Boîte de 100 amorces

| Réf.  | Cond. | Diam.   | Prix   |
|-------|-------|---------|--------|
| R6115 | 100   | 6.33 mm | 4,75 € |

WINCHESTER.



## Amorces Winchester

Boîtes présentoirs de 100 amorces dans un sur-emballage de 10 boîtes (1000 amorces) et en carton de 5000 amorces.

| Réf.  | Désignation                     | Cond. | Diamètre | Prix   |
|-------|---------------------------------|-------|----------|--------|
| R4100 | Boîtes 100 amorces Small Pistol | 100   | 4.43 mm  | 5,50 € |
| R4200 | Boîtes 100 amorces Small Rifle  | 100   | 4.43 mm  | 5,90 € |
| R4300 | Boîtes 100 amorces Large Pistol | 100   | 5.33 mm  | 6 €    |
| R4400 | Boîtes 100 amorces Large Rifle  | 100   | 6.33 mm  | 6,30 € |

OUTDOOR





KALASHNIKOV

**IZHMASH**



**MUROM**



**NPZ**

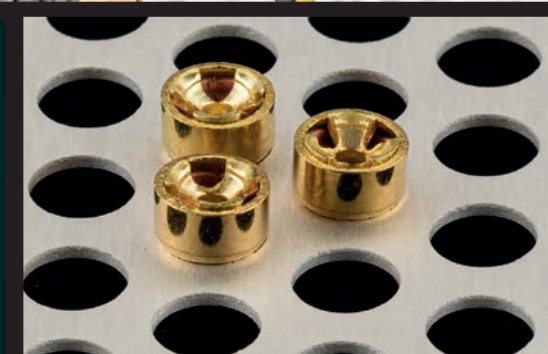

**ARMSCO**  
TIR SPORTIF & DÉFENSE



Importateur & distributeur pour la France



# Rechargement - Ogives Sierra

ARMURERIE

OPTIQUES

ÉQUIPEMENT

















FORCE DE L'ORDRE

OUTDOOR





























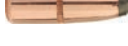







## OGIVES POUR RECHARGEMENT

Ogives Sierra vendues par 100

| Ogive   | Réf.   | Calibre                    | Poids              | Type                        | Cat. | Prix | Ogive   | Réf.  | Calibre                 | Poids               | Type                          | Cat. | Prix |
|---|--------|----------------------------|--------------------|-----------------------------|------|------|---|-------|-------------------------|---------------------|-------------------------------|------|------|
|   | R122H2 | Cal.22 H.<br>(1200 Sierra) | 40 grs /<br>2.59 g | Soft point                  | C    | 40 € |   | R1232 | Cal.22<br>(1360 Sierra) | 55 grs /<br>3.56 g  | SPT                           | C    | 44 € |
|  | R122H3 | Cal.22 H.<br>(1210 Sierra) | 45 grs /<br>2.91 g | Soft point                  | C    | 41 € |  | R1233 | Cal.22<br>(1365 Sierra) | 55 grs /<br>3.56 g  | Semi Wad<br>Cutter            | C    | 40 € |
|  | R1226  | Cal.22<br>(1385 Sierra)    | 40 grs /<br>2.59 g | Hollow<br>point<br>(creuse) | C    | 39 € |  | R1234 | Cal.22<br>(1390 Sierra) | 55 grs /<br>3.56 g  | HPBT                          | C    | 40 € |
|  | R1227  | Cal.22<br>(1310 Sierra)    | 45 grs /<br>2.91 g | SPT                         | C    | 36 € |  | R1235 | Cal.22<br>(1375 Sierra) | 60 grs /<br>3.88 g  | Hollow<br>point<br>(creuse)   | C    | 40 € |
|  | R1228  | Cal.22<br>(1320 Sierra)    | 50 grs /<br>3.23 g | SMP                         | C    | 35 € |  | R1236 | Cal.22<br>(1370 Sierra) | 63 grs /<br>4.08 g  | Hollow<br>point<br>(creuse)   | C    | 40 € |
|  | R1229  | Cal.22<br>(1330 Sierra)    | 50 grs /<br>3.23 g | SPT                         | C    | 40 € |  | R1224 | Cal.22<br>(1380 Sierra) | 69 grs /<br>4.47 g  | HPBT                          | C    | 47 € |
|  | R1230  | Cal.22<br>(1340 Sierra)    | 50 grs /<br>3.23 g | SPT                         | C    | 40 € |  | R1251 | Cal.25<br>(1600 Sierra) | 75 grs /<br>4.85 g  | Hollow<br>point<br>(creuse)   | C    | 42 € |
|  | R1237  | Cal.22<br>(1450 Sierra)    | 50 grs /<br>3.23 g | Blitz King                  | C    | 50 € |  | R1252 | Cal.25<br>(1610 Sierra) | 87 grs /<br>5.63 g  | SPT                           | C    | 44 € |
|  | R1221  | Cal.22<br>(1410 Sierra)    | 52 grs /<br>3.36 g | HPBT                        | C    | 43 € |  | R1253 | Cal.25<br>(1620 Sierra) | 100 grs /<br>6.47 g | SPT                           | C    | 43 € |
|  | R1222  | Cal.22<br>(1400 Sierra)    | 53 grs /<br>3.43 g | Hollow<br>point<br>(creuse) | C    | 43 € |  | R1254 | Cal.25<br>(1625 Sierra) | 100 grs /<br>6.47 g | SBT<br>(Spitzer<br>Boat Tail) | C    | 45 € |
|  | R1223  | Cal.22<br>(1355 Sierra)    | 55 grs /<br>3.56 g | FMJBT                       | C    | 36 € |  | R1256 | Cal.25<br>(1640 Sierra) | 117 grs /<br>7.58 g | SPT                           | C    | 47 € |

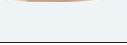
# Rechargement - Ogives Sierra

| Ogive   | Réf.  | Calibre                  | Poids                | Type                          | Cat. | Prix | Ogive   | Réf.  | Calibre                 | Poids                | Type                          | Cat. | Prix |
|---|-------|--------------------------|----------------------|-------------------------------|------|------|---|-------|-------------------------|----------------------|-------------------------------|------|------|
|    | R1257 | Cal.25<br>(1650 Sierra)  | 120 grs /<br>7.77 g  | HPBT                          | C    | 53 € |    | R1309 | Cal.30<br>(2110 Sierra) | 110 grs /<br>7.12 g  | Hollow<br>point<br>(creuse)   | C    | 50 € |
|    | R1271 | Cal.270<br>(1800 Sierra) | 90 grs /<br>5.87 g   | Hollow<br>point<br>(creuse)   | C    | 48 € |    | R1323 | Cal.30<br>(2123 Sierra) | 135 grs /<br>8.75 g  | HPBT                          | C    | 67 € |
|    | R1273 | Cal.270<br>(1820 Sierra) | 130 grs /<br>8.42 g  | SBT<br>(Spitzer<br>Boat Tail) | C    | 66 € |    | R1311 | Cal.30<br>(2115 Sierra) | 150 grs /<br>9.71 g  | FMJBT                         | C    | 57 € |
|    | R1274 | Cal.270<br>(1830 Sierra) | 130 grs /<br>8.42 g  | SPT                           | C    | 70 € |    | R1312 | Cal.30<br>(2130 Sierra) | 150 grs /<br>9.7 g   | SPT                           | C    | 53 € |
|    | R1275 | Cal.270<br>(1835 Sierra) | 140 grs /<br>9.07 g  | HPBT                          | C    | 76 € |    | R1313 | Cal.30<br>(2125 Sierra) | 150 grs /<br>9.71 g  | SBT<br>(Spitzer<br>Boat Tail) | C    | 61 € |
|    | R1300 | Cal.30<br>(8005 Sierra)  | 85 grs /<br>5.5 g    | RN (Tête<br>Ronde)            | B    | 54 € |    | R1301 | Cal.30<br>(2190 Sierra) | 150 grs /<br>9.71 g  | HPBT                          | C    | 73 € |
|    | R1277 | Cal.270<br>(1840 Sierra) | 150 grs /<br>9.71 g  | SBT<br>(Spitzer<br>Boat Tail) | C    | 75 € |    | R1314 | Cal.30<br>(2135 Sierra) | 150 grs /<br>9.71 g  | RN (Tête<br>Ronde)            | C    | 67 € |
|   | R1278 | Cal.270<br>(1833 Sierra) | 135 grs /<br>8.74 g  | HPBT                          | C    | 75 € |   | R1315 | Cal.30<br>(2155 Sierra) | 155 grs /<br>10.04 g | HPBT                          | C    | 73 € |
|  | R1330 | Cal.30<br>(2020 Sierra)  | 125 grs /<br>8.09 g  | HPFN                          | C    | 60 € |  | R1316 | Cal.30<br>(2145 Sierra) | 165 grs /<br>10.69 g | SBT<br>(Spitzer<br>Boat Tail) | C    | 64 € |
|  | R1328 | Cal.30<br>(2000 Sierra)  | 150 grs /<br>9.72 g  | FN (Tête<br>plate)            | C    | 64 € |  | R1317 | Cal.30<br>(2140 Sierra) | 165 grs /<br>10.69 g | HPBT                          | C    | 64 € |
|  | R1329 | Cal.30<br>(2010 Sierra)  | 170 grs /<br>11.01 g | FN (Tête<br>plate)            | C    | 68 € |  | R1302 | Cal.30<br>(2200 Sierra) | 168 grs /<br>10.88 g | HPBT                          | C    | 73 € |
|  | R1331 | Cal.303<br>(2305 Sierra) | 125 grs /<br>8.09 g  | SPT                           | C    | 62 € |  | R1324 | Cal.30<br>(2275 Sierra) | 175 grs /<br>11.45 g | HPBT                          | C    | 76 € |
|  | R1332 | Cal.303<br>(2300 Sierra) | 150 grs /<br>9.71 g  | SPT                           | C    | 69 € |  | R1318 | Cal.30<br>(2150 Sierra) | 180 grs /<br>11.66 g | SPT                           | C    | 56 € |
|  | R1334 | Cal.303<br>(2315 Sierra) | 174 grs /<br>11.27 g | HPBT                          | C    | 74 € |  | R1319 | Cal.30<br>(2160 Sierra) | 180 grs /<br>11.66 g | SBT<br>(Spitzer<br>Boat Tail) | C    | 66 € |
|  | R1333 | Cal.303<br>(2310 Sierra) | 180 grs /<br>11.66 g | SPT                           | C    | 73 € |  | R1306 | Cal.30<br>(2220 Sierra) | 180 grs /<br>11.66 g | HPBT                          | C    | 77 € |
|  | R1310 | Cal.30<br>(2120 Sierra)  | 125 grs /<br>8.09 g  | SPT                           | C    | 60 € |  | R1320 | Cal.30<br>(2170 Sierra) | 180 grs /<br>11.66 g | RN (Tête<br>Ronde)            | C    | 71 € |
|  | R1307 | Cal.30<br>(2100 Sierra)  | 110 grs /<br>7.12 g  | RN (Tête<br>Ronde)            | B    | 59 € |  | R1303 | Cal.30<br>(2210 Sierra) | 190 grs /<br>12.31 g | HPBT                          | C    | 81 € |
|  | R1308 | Cal.30<br>(2105 Sierra)  | 110 grs /<br>7.12 g  | FMJ<br>(Blindée)              | B    | 42 € |  | R1321 | Cal.30<br>(2165 Sierra) | 200 grs /<br>12.95 g | SBT<br>(Spitzer<br>Boat Tail) | C    | 85 € |

ARMURERIE

OPTIQUES

ÉQUIPEMENT

FORCE DE L'ORDRE

OUTDOOR



# Rechargement - Ogives Sierra

ARMURERIE

OPTIQUES































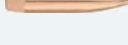





ÉQUIPEMENT

FORCE DE L'ORDRE

OUTDOOR

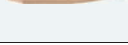
| Ogive   | Réf.  | Calibre                  | Poids                | Type                                  | Cat. | Prix | Ogive   | Réf.  | Calibre  | Poids                | Type                                  | Cat. | Prix |
|---|-------|--------------------------|----------------------|---------------------------------------|------|------|---|-------|--|----------------------|---------------------------------------|------|------|
|    | R1304 | Cal.30<br>(2230 Sierra)  | 200 grs /<br>12.95 g | HPBT                                  | C    | 84 € |    | R1411 | SIERRA<br>OGIVES Cal.41<br>(410) Réf.<br>SIERRA 8530 | 220 grs /<br>14.25 g | FPJ<br>(Blindée<br>profilée)          | B    | 20 € |
|    | R1305 | Cal.30<br>(2240 Sierra)  | 220 grs /<br>14.25 g | HPBT                                  | C    | 93 € |    | R1414 | SIERRA<br>OGIVES Cal.41<br>(410) Réf.<br>SIERRA 8520 | 210 grs /<br>13.6 g  | JHC<br>(Jacketed<br>Hollow<br>Cavity) | B    | 69 € |
|    | R1322 | Cal.30<br>(2180 Sierra)  | 220 grs /<br>14.25 g | RN (Tête<br>Ronde)                    | C    | 80 € |    | R1443 | Cal.44<br>(8600 Sierra)                              | 180 grs /<br>11.66 g | JHC<br>(Jacketed<br>Hollow<br>Cavity) | C    | 65 € |
|    | R1327 | Cal. 32<br>(.312)        | 90 grs /<br>5.83 g   | JHP                                   | B    | 50 € |    | R1444 | Cal.44<br>(8620 Sierra)                              | 210 grs /<br>13.6 g  | JHC<br>(Jacketed<br>Hollow<br>Cavity) | C    | 66 € |
|    | R1339 | Cal.338<br>(2610 Sierra) | 250 grs /<br>16.19 g | SBT<br>(Spitzer<br>Boat Tail)         | B    | 48 € |    | R1441 | Cal.44<br>(8605 Sierra)                              | 220 grs /<br>14.25 g | FPJ<br>(Blindée<br>profilée)          | C    | 55 € |
|    | R1338 | Cal.338<br>(2600 Sierra) | 250 grs /<br>16.19 g | SBT<br>(Spitzer<br>Boat Tail)         | B    | 57 € |    | R1445 | Cal.44<br>(8610 Sierra)                              | 240 grs /<br>15.55 g | JHC<br>(Jacketed<br>Hollow<br>Cavity) | C    | 67 € |
|    | R1341 | Cal.338<br>(2650 Sierra) | 250 grs /<br>16.19 g | HPBT                                  | B    | 71 € |    | R1442 | Cal.44<br>(8615 Sierra)                              | 250 grs /<br>16.19 g | FPJ<br>(Blindée<br>profilée)          | C    | 69 € |
|   | R1345 | CAL.338<br>(2620 Sierra) | 225 grs /<br>14.58 g | SBT<br>(Spitzer<br>Boat Tail)         | B    | 44 € |   | R1446 | Cal.44<br>(8630 Sierra)                              | 300 grs /<br>19.23 g | JSP<br>(Demi-<br>Blindée)             | C    | 77 € |
|  | R1383 | Cal.38<br>(8300 Sierra)  | 110 grs /<br>7.12 g  | JHP                                   | B    | 38 € |  | R1452 | Cal.45<br>(8825 Sierra)                              | 200 grs /<br>12.95 g | FPJ<br>match                          | B    | 68 € |
|  | R1384 | Cal.38<br>(8310 Sierra)  | 125 grs /<br>8.09 g  | JSP<br>(Demi-<br>Blindée)             | B    | 47 € |  | R1457 | Cal.45<br>(8805 Sierra)                              | 230 grs /<br>14.9 g  | JHP                                   | B    | 67 € |
|  | R1385 | Cal.38<br>(8320 Sierra)  | 125 grs /<br>8.09 g  | JHC<br>(Jacketed<br>Hollow<br>Cavity) | B    | 48 € |  | R1453 | Cal.45<br>(8815 Sierra)                              | 230 grs /<br>14.9 g  | FPJ<br>match                          | B    | 69 € |
|  | R1386 | Cal.38<br>(8325 Sierra)  | 140 grs /<br>9.07 g  | JHC<br>(Jacketed<br>Hollow<br>Cavity) | B    | 49 € |  | R1454 | Cal.45<br>(8830 Sierra)                              | 300 grs /<br>19.43 g | Soft point                            | B    | 38 € |
|  | R1387 | Cal.38<br>(8345 Sierra)  | 158 grs /<br>10.23 g | JSP<br>(Demi-<br>Blindée)             | B    | 49 € |  | R1450 | Cal.45<br>(8900 Sierra)                              | 300 grs /<br>19.43 g | HPFN                                  | C    | 51 € |
|  | R1388 | Cal.38<br>(8360 Sierra)  | 158 grs /<br>10.23 g | JHC<br>(Jacketed<br>Hollow<br>Cavity) | B    | 50 € |  | R1061 | Cal.6 mm<br>(1505 Sierra)                            | 70 grs /<br>4.53 g   | HPBT                                  | C    | 53 € |
|  | R1382 | Cal.38<br>(8370 Sierra)  | 180 grs /<br>11.66 g | FPJ<br>(Blindée<br>profilée)          | B    | 58 € |  | R1064 | Cal.6 mm<br>(1510 Sierra)                            | 75 grs /<br>4.85 g   | Hollow<br>point<br>(creuse)           | C    | 45 € |
|  | R1350 | Cal.35<br>(2800 Sierra)  | 200 grs /<br>12.95 g | RN (Tête<br>Ronde)                    | C    | 44 € |  | R1065 | Cal.6 mm<br>(1520 Sierra)                            | 85 grs /<br>5.5 g    | SPT                                   | C    | 49 € |
|  | R1351 | Cal.35<br>(2850 Sierra)  | 225 grs /<br>14.57 g | SBT<br>(Spitzer<br>Boat Tail)         | C    | 58 € |  | R1062 | Cal.6 mm<br>(1530 Sierra)                            | 85 grs /<br>5.5 g    | HPBT                                  | C    | 47 € |
|  | R1375 | Cal.375<br>(2900 Sierra) | 200 grs /<br>12.95 g | FN (Tête<br>plate)                    | C    | 44 € |  | R1066 | Cal.6 mm<br>(1535 Sierra)                            | 90 grs /<br>5.83 g   | FMJBT                                 | C    | 47 € |

# Rechargement - Ogives Sierra

| Ogive   | Réf.   | Calibre                     | Poids               | Type                          | Cat. | Prix | Ogive   | Réf.  | Calibre                               | Poids                | Type                          | Cat. | Prix |
|---|--------|-----------------------------|---------------------|-------------------------------|------|------|---|-------|---------------------------------------|----------------------|-------------------------------|------|------|
|    | R1067  | Cal.6 mm<br>(1540 Sierra)   | 100 grs /<br>6.47 g | SPT                           | C    | 47 € |    | R1708 | Cal.7 mm<br>(1913 Sierra)             | 150 grs /<br>9.71 g  | SBT<br>(Spitzer<br>Boat Tail) | C    | 74 € |
|    | R1069  | Cal.6 mm<br>(1560 Sierra)   | 100 grs /<br>6.47 g | SBT<br>(Spitzer<br>Boat Tail) | C    | 52 € |    | R1072 | Cal.7 mm<br>(1915 Sierra)             | 150 grs /<br>9.71 g  | HPBT                          | C    | 72 € |
|    | R10610 | Cal.6 mm<br>(1570 Sierra)   | 107 grs /<br>6.93 g | HPBT                          | C    | 65 € |    | R1709 | Cal.7 mm<br>(1920 Sierra)             | 160 grs /<br>10.36 g | SBT<br>(Spitzer<br>Boat Tail) | C    | 73 € |
|    | R1070  | Cal.6 mm<br>(1537 Sierra)   | 95 grs /<br>6.15 g  | HPBT<br>match                 | C    | 60 € |    | R1710 | Cal.7 mm<br>(1925 Sierra)             | 160 grs /<br>10.36 g | HPBT                          | C    | 76 € |
|    | R1653  | Cal.6,5 mm<br>(1700 Sierra) | 85 grs /<br>5.5 g   | Hollow<br>point<br>(creuse)   | C    | 52 € |    | R1073 | Cal.7 mm<br>(1930 Sierra)             | 168 grs /<br>10.88 g | HPBT                          | C    | 73 € |
|    | R1654  | Cal.6,5 mm<br>(1710 Sierra) | 100 grs /<br>6.47 g | Hollow<br>point<br>(creuse)   | C    | 56 € |    | R1711 | Cal.7 mm<br>(1940 Sierra)             | 175 grs /<br>11.33 g | SBT<br>(Spitzer<br>Boat Tail) | C    | 82 € |
|    | R1658  | Cal.6,5 mm<br>(1715 Sierra) | 100 grs /<br>7.77 g | HPBT                          | C    | 75 € |    | R1703 | Cal.7 mm<br>(1975 Sierra)             | 175 grs /<br>11.33 g | HPBT                          | C    | 76 € |
|   | R1655  | Cal.6,5 mm<br>(1720 Sierra) | 120 grs /<br>7.77 g | SPT                           | C    | 60 € |   | R1800 | Cal.8 mm<br>(2400 Sierra) -<br>150 gr | 150 grs /<br>9.71 g  | SPT                           | C    | 75 € |
|  | R1651  | Cal.6,5 mm<br>(1725 Sierra) | 120 grs /<br>7.77 g | HPBT                          | C    | 66 € |  | R1801 | Cal.8 mm<br>(2410 Sierra) -<br>175 gr | 175 grs /<br>11.33 g | SPT                           | C    | 79 € |
|  | R1656  | Cal.6,5 mm<br>(1730 Sierra) | 140 grs /<br>9.07 g | SBT<br>(Spitzer<br>Boat Tail) | C    | 66 € |  | R1803 | Cal.8 mm<br>(2415 Sierra) -<br>200 gr | 200 grs /<br>12.95 g | HPBT MK                       | C    | 82 € |
|  | R1652  | Cal.6,5 mm<br>(1740 Sierra) | 140 grs /<br>9.07 g | HPBT                          | C    | 71 € |  | R1802 | Cal.8 mm<br>(2420 Sierra) -<br>220 gr | 220 grs /<br>14.25 g | SBT<br>(Spitzer<br>Boat Tail) | C    | 62 € |
|  | R1659  | Cal.6,5 mm<br>(1742 Sierra) | 142 grs /<br>9.2 g  | HPBT                          | C    | 80 € |  | R1096 | Cal.9 mm<br>(83450 Sierra)            | 130 grs /<br>8.42 g  | FMJ<br>(Blindée)              | B    | 47 € |
|  | R1713  | Cal.7 mm<br>(1980 Sierra)   | 180 grs /<br>11.9 g | HPBT                          | C    | 82 € |  | R1091 | Cal.9 mm<br>(8100 Sierra)             | 90 grs /<br>5.83 g   | JHP                           | B    | 45 € |
|  | R1704  | Cal.7 mm<br>(1895 Sierra)   | 100 grs /<br>6.47 g | Hollow<br>point<br>(creuse)   | C    | 55 € |  | R1092 | Cal.9 mm<br>(8105 Sierra)             | 95 grs /<br>6.15 g   | FMJ<br>(Blindée)              | B    | 45 € |
|  | R1705  | Cal.7 mm<br>(1900 Sierra)   | 120 grs /<br>7.77 g | SPT                           | C    | 58 € |  | R1093 | Cal.9 mm<br>(8110 Sierra)             | 115 grs /<br>7.45 g  | JHP                           | B    | 47 € |
|  | R1712  | Cal.7 mm<br>(1903 Sierra)   | 130 grs /<br>9.71 g | HPBT                          | C    | 71 € |  | R1094 | Cal.9 mm<br>(8115 Sierra)             | 115 grs /<br>7.45 g  | FMJ<br>(Blindée)              | B    | 47 € |
|  | R1706  | Cal.7 mm<br>(1905 Sierra)   | 140 grs /<br>9.07 g | SBT<br>(Spitzer<br>Boat Tail) | C    | 72 € |  | R1090 | Cal.9 mm<br>(8125 Sierra)             | 125 grs /<br>8.09 g  | JHP                           | B    | 48 € |
|  | R1707  | Cal.7 mm<br>(1910 Sierra)   | 140 grs /<br>9.07 g | SPT                           | C    | 73 € |  | R1095 | Cal.9 mm<br>(8120 Sierra)             | 125 grs /<br>8.09 g  | FMJ<br>(Blindée)              | B    | 50 € |

Les prix de vente TTC sont mentionnés à titre indicatif ; les revendeurs étant libres de leur prix.

ARMURERIE

OPTIQUES

ÉQUIPEMENT

FORCE DE L'ORDRE

OUTDOOR



# Rechargement - Ogives H&N

**H&N  
SPORT**

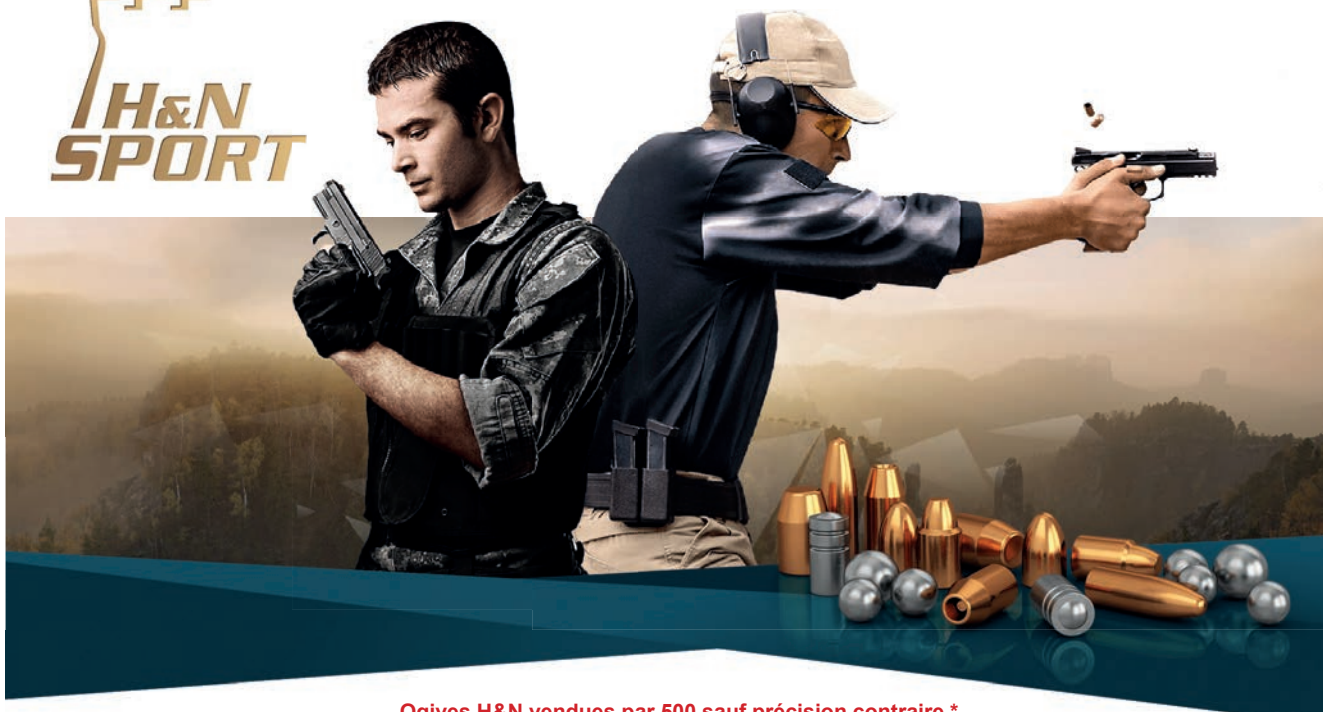

Ogives H&N vendues par 500 sauf précision contraire \*

| Ogive | Réf.  | Calibre           | Poids                | Type                        | Cat. | Prix  | Ogive | Réf.  | Calibre           | Poids                | Type                     | Cat. | Prix |
|-------|-------|-------------------|----------------------|-----------------------------|------|-------|-------|-------|-------------------|----------------------|--------------------------|------|------|
|       | R2101 | 22<br>(.224)      | 55 grs /<br>3.56 g   | FMJ<br>(Blindée)            | C    | 110 € |       | R2323 | 32 S<br>(.313)    | 100 grs /<br>6.48 g  | Wad<br>Cutter            | B    | 68 € |
|       | R2130 | 30<br>(.308)      | 110 grs /<br>7.13 g  | FMJ<br>(Blindée)            | C    | 65 €  |       | R2329 | 32 S<br>(.314)    | 90 grs /<br>5.83 g   | Wad<br>Cutter            | B    | 64 € |
|       | R2140 | 303<br>(.312)     | 180 grs /<br>11.66 g | FMJ<br>(Blindée)            | C    | 97 €  |       | R2331 | 32 S<br>(.314)    | 100 grs /<br>6.48 g  | Wad<br>Cutter            | B    | 67 € |
|       | R2131 | 30<br>(.308)      | 125 grs /<br>8.1 g   | Hollow<br>point<br>(creuse) | C    | 74 €  |       | R2327 | 32 S<br>(.314)    | 100 grs /<br>6.48 g  | Wad<br>Cutter            | B    | 58 € |
|       | R2132 | 30<br>(.308)      | 165 grs /<br>10.69 g | FMJ<br>(Blindée)            | C    | 87 €  |       | R2326 | 32 S<br>(.314)    | 100 grs /<br>6.48 g  | FMJ<br>(Blindée)         | B    | 58 € |
|       | R2133 | 308 Win<br>(.308) | 165 grs /<br>10.69 g | Tron-<br>conique<br>(TC)    | C    | 87 €  |       | R2386 | 357 Mag<br>(.357) | 158 grs /<br>10.24 g | Semi Wad<br>Cutter       | B    | 71 € |
|       | R2340 | 7.65 mm<br>(.309) | 71 grs /<br>4.6 g    | FMJ<br>(Blindée)            | B    | 47 €  |       | R2385 | 357 Mag<br>(.357) | 148 grs /<br>9.59 g  | Wad<br>Cutter            | B    | 90 € |
|       | R2341 | 7.65 mm<br>(.309) | 86 grs /<br>5.57 g   | FMJ<br>(Blindée)            | B    | 54 €  |       | R2380 | 357 Mag<br>(.357) | 158 grs /<br>10.24 g | FMJ<br>(Blindée)         | B    | 83 € |
|       | R2342 | 7.65 mm<br>(.311) | 86 grs /<br>5.57 g   | FMJ<br>(Blindée)            | B    | 54 €  |       | R2387 | 357 Mag<br>(.357) | 158 grs /<br>10.24 g | Semi Wad<br>Cutter       | B    | 87 € |
|       | R2328 | 32 S<br>(.312)    | 100 grs /<br>6.48 g  | Wad<br>Cutter               | B    | 66 €  |       | R2377 | 357 Mag<br>(.357) | 158 grs /<br>10.24 g | Tron-<br>conique<br>(TC) | B    | 83 € |

ARMURERIE

OPTIQUES

ÉQUIPEMENT

FORCE DE L'ORDRE

OUTDOOR

# Rechargement - Ogives H&N

| Ogive   | Réf.  | Calibre        | Poids             | Type             | Cat. | Prix  | Ogive   | Réf.                    | Calibre       | Poids             | Type                  | Cat. | Prix  |
|---|-------|----------------|-------------------|------------------|------|-------|---|-------------------------|---------------|-------------------|-----------------------|------|-------|
|    | R2383 | 357 Mag (.355) | 148 grs / 9.59 g  | Wad Cutter       | B    | 67 €  |    | R2471<br>* Boîte de 250 | 45 (.452CR)   | 250 grs / 16.2 g  | Tronconique (TC)      | B    | 78 €  |
|    | R2384 | 357 Mag (.357) | 148 grs / 9.59 g  | Wad Cutter       | B    | 67 €  |    | R2473                   | 45 (.454)     | 250 grs / 16.2 g  | Tronconique (TC)      | B    | 130 € |
|    | R2410 | 40 (.401)      | 180 grs / 11.66 g | Tronconique (TC) | B    | 95 €  |    | R2161<br>* Boîte de 250 | 45/70 (.458)  | 300 grs / 19.44 g | Tronconique (TC)      | C    | 78 €  |
|    | R2411 | 40 (.401)      | 195 grs / 12.63 g | Tronconique (TC) | B    | 100 € |    | R2162<br>* Boîte de 250 | 45/70 (.458)  | 350 grs / 22.68 g | Tronconique (TC)      | C    | 90 €  |
|    | R2445 | 44 (.427)      | 200 grs / 12.96 g | Tronconique (TC) | B    | 110 € |    | R2163<br>* Boîte de 250 | 45/70 (.458)  | 400 grs / 25.92 g | Tronconique (TC)      | C    | 110 € |
|    | R2447 | 44 (.427)      | 240 grs / 15.55 g | Tronconique (TC) | B    | 132 € |    | R2502<br>* Boîte de 250 | 50 (.501)     | 300 grs / 19.44 g | Tronconique (TC)      | B    | 78 €  |
|    | R2444 | 44 (.429)      | 240 grs / 15.55 g | Tronconique (TC) | B    | 74 €  |    | R2110                   | 6.5 mm (.264) | 140 grs / 9.07 g  | FMJ (Blindée)         | C    | 78 €  |
|   | R2446 | 44 (.429)      | 200 grs / 12.96 g | Tronconique (TC) | B    | 130 € |   | R2120                   | 7 mm (.284)   | 160 grs / 10.37 g | FMJ (Blindée)         | C    | 89 €  |
|  | R2442 | 44 (.429)      | 240 grs / 15.55 g | Semi Wad Cutter  | B    | 130 € |  | R2151                   | 8 mm (.321)   | 170 grs / 11.01 g | Tronconique (TC)      | C    | 90 €  |
|  | R2465 | 45 (.451)      | 230 grs / 14.9 g  | FMJ (Blindée)    | B    | 120 € |  | R2152                   | 8 mm (.323)   | 190 grs / 12.31 g | FMJ (Blindée)         | C    | 100 € |
|  | R2467 | 45 (.452)      | 230 grs / 14.9 g  | FMJ (Blindée)    | B    | 120 € |  | R2150                   | 8 mm (.321)   | 148 grs / 9.59 g  | Tronconique (TC)      | C    | 79 €  |
|  | R2455 | 45 (.451)      | 200 grs / 12.96 g | Semi Wad Cutter  | B    | 110 € |  | R2389                   | 9 mm (.356)   | 125 grs / 8.09 g  | FMJ (Blindée)         | B    | 69 €  |
|  | R2456 | 45 (.451)      | 230 grs / 14.9 g  | Semi Wad Cutter  | B    | 120 € |  | R2390                   | 9 mm (.357)   | 147 grs / 9.52 g  | Tronconique (TC)      | B    | 79 €  |
|  | R2457 | 45 (.452)      | 200 grs / 12.96 g | Semi Wad Cutter  | B    | 110 € |  | R2396                   | 9 mm (.356)   | 125 grs / 8.1 g   | Hollow point (creuse) | B    | 69 €  |
|  | R2474 | 45 (.452)      | 200 grs / 12.96 g | Semi Wad Cutter  | B    | 83 €  |  | R2397                   | 9 mm (.356)   | 115 grs / 7.45 g  | Hollow point (creuse) | B    | 65 €  |
|  | R2468 | 45 (.451)      | 200 grs / 12.96 g | Tronconique (TC) | B    | 110 € |  | R2391                   | 9 mm (.356)   | 100 grs / 6.48 g  | Hollow point (creuse) | B    | 0 €   |
|  | R2470 | 45 (.452)      | 230 grs / 14.9 g  | Tronconique (TC) | B    | 120 € |  | R2392                   | 9 mm (.356)   | 145 grs / 9.4 g   | FMJ (Blindée)         | B    | 79 €  |



# Ciblerie

## Ciblerie 22 LR

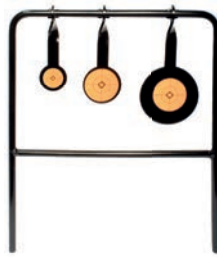

### Portant 2 cibles de diamètres différents

- En acier, pour tous calibres jusqu'au 45 ACP.
- Diamètres gongs : 7,5 et 11 cm.

| Réf.   | Haut. | Larg.   | Prix |
|--------|-------|---------|------|
| A56140 | 58 cm | 22.5 cm | 30 € |

### Portant 3 cibles de diamètres différents

- En acier pour calibre 22 LR.
- Diamètres des gongs : 4,6 et 9 cm.

| Réf.   | Haut. | Larg. | Prix |
|--------|-------|-------|------|
| A56120 | 38 cm | 30 cm | 35 € |

### Portant 5 cibles de diamètres identiques

- En acier pour calibre 22 LR.
- Diamètre gong : 6,5 cm.

| Réf.   | Haut. | Larg. | Prix |
|--------|-------|-------|------|
| A56130 | 75 cm | 50 cm | 41 € |

## Entraînement des forces de l'ordre !



Situation N°4



Situation N°3



## Packs de 5 cibles ! Scénarios différents



### 100 cibles silhouette Police 51 x 71 cm

Cibles conçues pour l'entraînement des forces de l'ordre !

| Réf.   | Désignation           | Cond. | Haut. | Larg. | Prix |
|--------|-----------------------|-------|-------|-------|------|
| A52291 | Noire sur fond blanc  | 100   | 71 cm | 51 cm | 53 € |
| A52292 | Blanche sur fond noir | 100   | 71 cm | 51 cm | 53 € |

### Cibles tactiques situation - Lot de 5 scénarios

Pack de 5 cibles tactiques d'un même personnage offrant des scénarios différents.

| Réf.   | Situation | Haut. | Larg. | Prix   |
|--------|-----------|-------|-------|--------|
| A52459 | N°4       | 88 cm | 64 cm | 4,08 € |
| A52458 | N°3       | 88 cm | 64 cm | 4,08 € |

Des cibles réalistes qui formeront les tireurs au discernement et la décision du tir. Parfaites pour un entraînement de parcours efficace dans des situations conflictuelles aggravées.

Ces cibles tactiques testées dans les pays en guerre développeront votre aptitude décisionnelle en une fraction de seconde. En couleur, elles représentent des photos d'assaillants de façon à juger si la décision de riposter sera ou pas légitime. L'adversaire est photographié arme en mains et la surface comporte des zones de tir létales ou blessantes. Elles ont été élaborées suite aux retours des tireurs d'élite qui ont participé aux multiples conflits dans le monde.

Ces cibles seront utiles pour les métiers d'agent de services de sécurité, policiers, douaniers, agents anti-terroristes, militaires pour des missions à haut risques et les tireurs de loisirs qui souhaitent se former à la prise de décision ultra rapide.

Différentes cibles peuvent être disposées sur un parcours entre des personnages menaçants prêt à tirer ou simplement en train de sortir une arme ou d'autres en situation de prise d'otage. Une même cible peut se décliner en 5 photos pour représenter un séquentiel de situation. Chacune d'elle a une fonction précise selon le niveau d'entraînement souhaité.

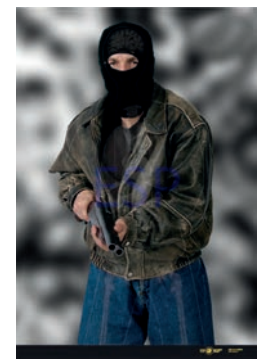

### Cible tactique situation numéro 4

| Réf.   | Haut. | Larg. | Prix   |
|--------|-------|-------|--------|
| A52451 | 88 cm | 64 cm | 2,30 € |

### Cible tactique situation numéro 5

| Réf.   | Haut. | Larg. | Prix   |
|--------|-------|-------|--------|
| A52452 | 88 cm | 64 cm | 2,30 € |

### Cible tactique situation numéro 8

| Réf.   | Haut. | Larg. | Prix   |
|--------|-------|-------|--------|
| A52455 | 88 cm | 64 cm | 2,30 € |

### Cible tactique situation n 1

| Réf.   | Haut. | Larg. | Prix   |
|--------|-------|-------|--------|
| A52448 | 70 cm | 50 cm | 3,06 € |

### Cible tactique situation n 2

| Réf.   | Haut. | Larg. | Prix   |
|--------|-------|-------|--------|
| A52449 | 70 cm | 50 cm | 3,06 € |

## Cibles utilisées dans les clubs de tir pour l'entraînement et les compétitions officielles

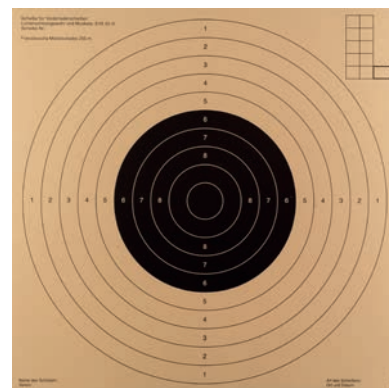

**Cibles aux normes UIT !**

### 100 cartons-cibles 53 x 53 cm C50 blancs

**Pour l'entraînement au tir sportif !**

Fond blanc : la solution économique pour l'entraînement.

Pour le tir à 25 m au pistolet ou le tir à 50 mètres au pistolet ou à la carabine. Cibles sans encoches.

| Réf.   | Conditionnement | Haut. | Larg. | Prix |
|--------|-----------------|-------|-------|------|
| A52290 | 100             | 53 cm | 53 cm | 51 € |

### 100 cartons-cibles 85 x 85 cm C200 UIT

**Pour le tir sportif à longue distance !**

Pour le tir à la carabine à 200 et 300 mètres ou le tir à courte distance à poudre noire à canon lisse. Fond beige.

| Réf.   | Conditionnement | Haut. | Larg. | Prix  |
|--------|-----------------|-------|-------|-------|
| A52285 | 100             | 85 cm | 85 cm | 320 € |

**Encoches prédécoupées**



**Waterproof !**



### 100 cartons-cibles C50 55 x 53 cm avec encoches

**Pour la pratique du tir sportif !**

Pour pistolets tir à 25 et 50 mètres.

Encoches pré-découpées pour placer facilement des centres de cibles 21 x 21 cm ou 24 x 24 cm.

Cible aux standard UIT, fond beige. L'usage de ces cibles est autorisé lors des compétitions par la FFT et l'ISSF.

| Réf.   | Haut. | Larg. | Prix |
|--------|-------|-------|------|
| A52271 | 53 cm | 55 cm | 59 € |

### 10 cibles C50 hydrofuge 55 x 55 pistolet ou carabine

**Pour le tir en stand extérieur par temps humide !**

Pour pistolets tir à 25 et 50 mètres.

Support hydrofuge et anti-déchirure pour utilisation en stand extérieur.

Support plusieurs heures de pluie et plusieurs nuits humides.

Avec encoches pré-découpées pour centres de 21 x 21 cm. Fond beige.

| Réf.   | Conditionnement | Haut. | Larg. | Prix |
|--------|-----------------|-------|-------|------|
| A52272 | 10              | 55 cm | 55 cm | 26 € |

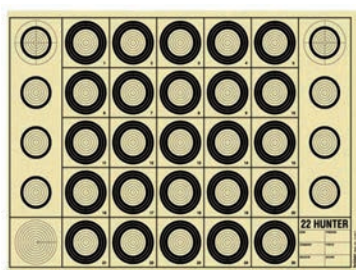

### Cible Benchrest 22 Hunter 42 x 29,7 cm (A3)

Pour le tir à la carabine 22 LR à 50 mètres (paquet de 100).

| Réf.   | Cond. | Larg.   | Long. | Prix |
|--------|-------|---------|-------|------|
| A52110 | 100   | 29.7 cm | 42 cm | 49 € |

**Solution économique !**



### Cartons centre cible C50 21 x 21 cm

**Permet de conserver ses meilleurs cartons !**

Permet de remplacer le visuel central en cours de séance de tir sans changer toute la cible.

Compatible avec les cibles C50 avec encoches.

Économique et plus pratique à transporter que plusieurs cibles complètes.

| Réf.   | Conditionnement | Haut. | Larg. | Prix |
|--------|-----------------|-------|-------|------|
| A52270 | 100             | 21 cm | 21 cm | 19 € |

### Dévidoirs de pastilles autocollantes Easy Pasters

**Lot de 2 distributeurs blanc et noir pour pastilles 19 mm ou 15 mm**

Dévidoirs en PVC pour rouleaux de pastilles autocollantes pour cibles. Pratique et résistant pour le stand. Rigide, tient dans la poche en protégeant les pastilles.

Livrés avec 2 étiquettes nominatives, 3 pastilles doubles faces pour assembler 2 dévidoirs, 1 lingette dégraissante. Vendus sans pastilles.

| Réf.   | Cond. | Diam. | Prix    |
|--------|-------|-------|---------|
| A50896 | 1000  | 15 mm | 26,90 € |



### Pastilles autocollantes diam. 15 ou 19 mm

**Pastilles adhésives pour cibles UIT**

Boîtes distributrices de 1000 pastilles autocollantes.

Permettent de reboucher les impacts sur une cible UIT.

| Réf.   | Couleur | Cond. | Diam. | Prix   |
|--------|---------|-------|-------|--------|
| A52416 | Blanc   | 1000  | 15 mm | 5,50 € |
| A52420 | Blanc   | 1000  | 19 mm | 5,50 € |
| A52415 | Noire   | 1000  | 15 mm | 5,50 € |
| A52419 | Noire   | 1000  | 19 mm | 5,50 € |



# Entretien - Real Avid

ARMURERIE

OPTIQUES

ÉQUIPEMENT

FORCE DE L'ORDRE

OUTDOOR



## Real Avid outil multi-fonction max

Outils multi fonctions pourvu de 37 outils spécifiques, à destination de tous les utilisateurs d'arme.

Équipé d'une pince à bec effilé en carbure de tungstène, une clef universelle et ces 12 outils adaptables, un tournevis et une lame en acier inoxydable sont inclus, clef à chocke du calibre 410 au calibre 10, .

Livré dans une housse disposant de ces 12 outils supplémentaires.

| Réf.    | Désignation  | Prix    |
|---------|--------------|---------|
| EN10004 | GUN TOOL MAX | 87,50 € |



## Real Avid outil AR15

Multi Tools pour AR15

Livré dans sa pochette MOLLE comprenant:

Pince, grattoir, outil de grattage, porte outil, outil de réglage guidon A1 et A2, couteau.

Livré avec 12 outils interchangeables

| Réf.    | Désignation | Prix  |
|---------|-------------|-------|
| EN10002 | AR15 tool   | 115 € |



## Real Avid outil multi-fonction pro - AR15

Multi fonctions spécifique AR15

Multi fonctions spécifique AR15

35 outils adaptés spécifiquement aux AR15

Que ce soit le démontage, le décapage du carbone, la maintenance ou le démontage / remontage.

Le Gun Tool Pro-AR15 est le partenaire à avoir sur le terrain ou sur l'établi.

| Réf.    | Désignation        | Prix    |
|---------|--------------------|---------|
| EN10006 | GUN TOOL PRO -AR15 | 72,90 € |



## Real Avid outil multi-fonction pro

Multi fonctions conçu pour les carabines, fusils et armes de poing.

30 outils robustes, embout insérable dans tournevis magnétique

Lime, couteau, griffe verrouillage etc...

Clef à choke du cal.410 au cal.10

Bac de rangement magnétique amovible

| Réf.    | Désignation  | Prix |
|---------|--------------|------|
| EN10005 | GUN TOOL PRO | 51 € |



## Real Avid outil pour pistolet

Outil multi fonctions entretien pistolet automatique.

Conçu pour les plateformes les plus populaires

Composants en acier inoxydable revêtu de titane comprenant : un grattoir, couteau lame tanto en acier inoxydable 420, clé de canon pistolet 1911, 6 clés hexagonales à bille, 4 clés hexagonales Bhondus Protanium pour laser, lime en métal

| Réf.    | Désignation | Prix    |
|---------|-------------|---------|
| EN10013 | PISTOL TOOL | 58,30 € |



## Real Avid outil de nettoyage carbone AR15

Outil complet et compact Real Avid d'élimination du carbone de votre AR15.

Ce cadre triangulaire compact conçu pour un accès rapide aux outils. Cet outil comprend : un grattoir AR15 (intérieur/extérieur), brosses à verrou, extracteur de goupille, grattoir tête de culasse.

Les outils sont en acier inoxydable 420 non trempés. Livré avec une gaine de protection

| Réf.    | Désignation                | Prix |
|---------|----------------------------|------|
| EN10227 | REAL AVID CARBON BOSS AR15 | 43 € |





une gamme complète destinée aux forces de l'ordre pour l'entretien  
de leurs armes : pistolets, AR15, AR10...

**Spécial Forces de l'Ordre !**



Importateur & distributeur pour la France



# Entretien - Real Avid

ARMURERIE

OPTIQUES

ÉQUIPEMENT

FORCE DE L'ORDRE

OUTDOOR



## Real Avid micro outil - fusil à pompe

Clé à choke du cal.410 au calibre.10 comprenant : goupille rotative, décapsuleur, règlette, mousqueton.  
Fabrication en acier inoxydable

| Réf.    | Désignation         | Prix    |
|---------|---------------------|---------|
| EN10011 | MICRO TOOL -SHOTGUN | 14,50 € |



## Real Avid micro tool - 1911

Mini outil porte clés adapté au montage / démontage de votre 1911.  
Comprenant : goupille, règlette, mousqueton  
Porte clés avec sangle.Fabrication en acier inoxydable

| Réf.    | Désignation      | Prix    |
|---------|------------------|---------|
| EN10008 | MICRO TOOL -1911 | 14,50 € |



## Real Avid micro outil - AR15

Le porte clés à retrouver dans toutes les poches de tireur à l'AR15 !!!  
Porte clés outils multifonctions comprenant : grattoir tête de culasse AR15, tournevis, grattoir, décapsuleur, extracteur de goupille, règlette.  
Porte clés avec sangle et fabrication en acier inoxydable.

| Réf.    | Désignation      | Prix    |
|---------|------------------|---------|
| EN10009 | MICRO TOOL -AR15 | 29,15 € |



## Real Avid micro outil - AK47

Le porte clés à avoir pour tous les tireurs à l'AK47  
Porte clés outils multifonctions comprenant : mousqueton, extracteur de goupille, grattoir de piston, levier de retrait tube gaz, outil de réglage du guidon, règlette, et décapsuleur.  
Fabrication en acier inoxydable.

| Réf.    | Désignation      | Prix    |
|---------|------------------|---------|
| EN10010 | MICRO TOOL -AK47 | 14,50 € |



## Real Avid clef de démontage chokes

Conçu pour résister avec sa lame en acier inoxydable repliable à l'intérieur d'un boîtier en aluminium à cran d'arrêt.Cet outil comporte également à son extrémité un tournevis plat nécessaire à l'ajustement des tourelles de vos optiques.  
Cal: 410,28,20,16,12,10

| Réf.    | Désignation                  | Prix    |
|---------|------------------------------|---------|
| EN10003 | FINI UNIVERSAL CHOCKE WRENCH | 14,50 € |



## Real Avid outil grattoir AK47

Outil Real avid spécifique AK47.  
Cet outil multi fonctions vous permettra un décrassage optimisé de votre AK47 en tous lieux et tous temps.

| Réf.    | Désignation            | Prix |
|---------|------------------------|------|
| EN10224 | REAL AVID AK47 SCRAPER | 29 € |



## Real Avid outil grattoir AR15

Outil Real Avid spécifique AR15.  
Cet outil multi fonctions vous permettra un décrassage optimisé de votre AK47 en tous lieux et tous temps.

| Réf.    | Désignation            | Prix |
|---------|------------------------|------|
| EN10226 | REAL AVID AR15 SCRAPER | 29 € |

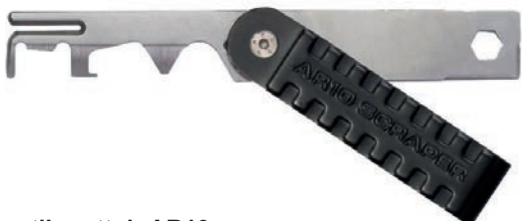

## Real Avid outil grattoir AR10

Outil Real avid spécifique AR10  
Cet outil multi fonctions vous permettra un décrassage optimisé de votre AR10 en tous temps et tous lieux.

| Réf.    | Désignation            | Prix |
|---------|------------------------|------|
| EN10225 | REAL AVID AR10 SCRAPER | 29 € |



## Extracteur de douille 7.62 x 39

- Outil de précision usinée en acier avec finition noire mate
- Un outil pratique pour les tireurs

| Réf.    | Prix   |
|---------|--------|
| AD99955 | 7,50 € |



## Extracteur de douille 308 WIN 7.62 x 51

- Outil de précision usinée en acier avec finition noire mate
- Un outil pratique pour les tireurs et les chasseurs.

| Réf.    | Prix   |
|---------|--------|
| AD99960 | 8,50 € |



## Extracteur de douille 223REM / 5.56 NATO

- Outil de précision usinée en acier avec finition noire mate
- Un outil pratique pour les tireurs

| Réf.    | Prix   |
|---------|--------|
| AD99950 | 7,50 € |



**Outil de Réglage guidon AK SKS**  
 Un outil essentiel pour réaliser des ajustements.  
 • Conception entièrement nouvelle pour atteindre l'ajustement le plus stabilisé et le plus contrôlé

| Réf.    | Prix |
|---------|------|
| AD99965 | 11 € |



**Outil universel AR15/AR10**  
 Permet de monter & démonter de nombreux accessoires.  
 Construction en acier très résistant à l'usure.

| Réf.    | Prix |
|---------|------|
| AD99970 | 44 € |



**Real Avid magnétique flexible**  
 Lampe de contrôle à accrochage magnétique.  
 Avec tête orientable et 8 heures d'autonomie.  
 Piles incluses

| Réf.    | Désignation         | Prix    |
|---------|---------------------|---------|
| EN10007 | MAGNETIC BORE LIGHT | 14,50 € |



**Real Avid outil d'ajustement guidon AR15**  
 Outil de réglage guidon AR15 en acier inoxydable à double extrémité, offrant la possibilité de ajuster les guidons de type A1 (5 broches) et A2 (4 broches).  
 Outil strié pour une meilleure adhérence

| Réf.    | Désignation              | Prix    |
|---------|--------------------------|---------|
| EN10001 | AR15 front sight ajuster | 14,50 € |



**Real Avid set de nettoyage brosses - grattoirs**

Set d'instruments de nettoyage pour armes comprenant :  
 • 4 brosses  
 • 8 pics et grattoirs

| Réf.    | Désignation               | Prix    |
|---------|---------------------------|---------|
| EN10100 | ACCU-GRIP PICKS & BRUSHES | 14,35 € |



**Real Avid AR15 tampon de nettoyage de chambre**

Tampon étoilé de tête de culasse AR15  
 Vendu par zip bag de 20 unités

| Réf.    | Prix    |
|---------|---------|
| EN10102 | 18,90 € |



**Real Avid kit de brosse AR15**  
 • Kit de nettoyage de chambre et alésage .223REM / 5.56  
 • Comprendant : écouvillon de chambre, écouvillon de canon, écouvillon de séchage, tampon de tête de culasse  
 • Adaptable sur gamme multi tools Real Avid  
 • Filetage 8-32

| Réf.    | Désignation      | Prix    |
|---------|------------------|---------|
| EN10101 | AR15 BRUSH COMBO | 14,50 € |



**Real Avid kit de nettoyage pro universel**  
 Kit de nettoyage universel armes de poing et armes longue comprenant : une tige filetée à tête amovible, des brosses et têtes fendues.  
 Multi calibres armes de poing : .22 / .38 / .357 / .9 / .40 / .45  
 Multi calibres armes longue : .22 / .223 / .243 / .280 / .270 / .20 / .12

| Réf.    | Désignation                                     | Prix    |
|---------|---|---------|
| EN10220 | REAL AVID GUN BOSS PRO - UNIVERSAL CLEANING KIT | 43,70 € |



**Real Avid cordon de nettoyage -.357CAL/.38CAL/9MM**  
 Fini le cordon emmêlé et l'huile au fond du sac !!!  
 Facile à ouvrir, à mettre en oeuvre et surtout à stocker !!!  
 Disponible en calibres .357 / .38 / .9mm / .22 / .223 / 5.56 / 243 / 260 / 6.5 / 270 / 280 / 7mm / .30 / .308 / .7.62 / .40 / .41 / .44 / .45 / .12 / .20

| Réf.    | Désignation                           | Prix    |
|---------|---------------------------------------|---------|
| EN10200 | BORE BOSS -.357CAL/.38CAL/9MM         | 14,50 € |
| EN10202 | BORE BOSS -.22CAL                     | 14,50 € |
| EN10203 | BORE BOSS -.223CAL / 5.56MM           | 14,50 € |
| EN10204 | BORE BOSS -.243CAL / .260CAL / .6.5MM | 14,50 € |
| EN10205 | BORE BOSS .270CAL / .280CAL / 7MM     | 14,50 € |
| EN10206 | BORE BOSS .30CAL / .308CAL / .7.62MM  | 14,50 € |
| EN10208 | BORE BOSS .44CAL / .45CAL             | 14,50 € |
| EN10209 | BORE BOSS CAL12                       | 14,50 € |
| EN10210 | BORE BOSS CAL20                       | 14,50 € |



# Entretien - Real Avid

ARMURERIE



## Real Avid set massette d'armurier & pointeau

Set armurier chasse goupille montage / démontage AR15  
Inclue : 10 chasses goupilles, 1 maillet cuivre/plastique & une paire de pincettes.

| Réf.    | Désignation                 | Prix    |
|---------|-----------------------------|---------|
| EN10000 | ACCU-PUNCH HAMMER & PUNCHES | 58,30 € |



## Real Avid kit de nettoyage AR15 PRO

Kit de nettoyage AR15 en boîtier vous permettra un transport et une utilisation aisé. A l'intérieur : une tige à tête amovible fileté, tampons de tête de culasse étoilés, grattoirs, témoin de chambre vide, brosse, écouvillon de chambre, écouvillon de canon et des patches de nettoyage.

| Réf.    | Désignation                               | Prix    |
|---------|---|---------|
| EN10217 | REAL AVID GUN BOSS PRO -AR15 CLEANING KIT | 43,70 € |

OPTIQUES



## Real Avid kit de nettoyage arme de poing pro

Kit de nettoyage canon pour armes de poing  
Du calibre .38/9. 40 / .45  
Livré en boîtier résistant amovible

| Réf.    | Désignation                                   | Prix |
|---------|---|------|
| EN10218 | REAL AVID GUN BOSS PRO - HANDGUN CLEANING KIT | 29 € |



## Real Avid kit mallette de nettoyage câble universel

Kit de nettoyage Real Avid armes longues et armes de poing  
Du calibre .17 au calibre 12.  
Cette trousse complète et résistante aux intempéries vous accompagnera partout au stand ou sur le terrain

| Réf.    | Désignation                    | Prix    |
|---------|--------------------------------|---------|
| EN10216 | GUN BOSS - UNIVERSAL CABLE KIT | 43,70 € |

ÉQUIPEMENT



## Real Avid kit mallette de nettoyage - AR15

Kit de nettoyage Real Avid pour AR15 comprenant : Une tige fileté, brosse à chambre, tampon de chambre étoilé, pic de nettoyage droit et coudé, écouvillon de chambre, brosse, témoin de chambre vide  
Pochette de transport résistante aux intempéries

| Réf.    | Désignation    | Prix    |
|---------|----------------|---------|
| EN10211 | GUN BOSS -AR15 | 43,70 € |



## Real Avid kit mallette de nettoyage - AK47

Kit de nettoyage Real Avid conçu spécifiquement pour les AK47 comprenant : Une tige fileté à tête pivotante, outil raclor spécifique au décollage de votre piston, témoin de chambre, écouvillon de chambre, brosse en nylon pour tube gaz et tampons de nettoyage.  
Pochette résistantes aux intempéries les éléments suivants:

| Réf.    | Désignation     | Prix    |
|---------|-----------------|---------|
| EN10212 | GUN BOSS - AK47 | 43,70 € |

FORCE DE L'ORDRE



## Real Avid kit mallette de nettoyage - carabine

Le kit de nettoyage Real Avid gun boss est un pack complet vous permettant d'entretenir l'ensemble de vos armes du calibre .22 au calibre .30.  
Livré dans un étui vous permettant de l'avoir dès que nécessaire sous la main.

| Réf.    | Désignation                   | Prix |
|---------|-------------------------------|------|
| EN10214 | GUN BOSS - RIFLE CLEANING KIT | 29 € |



## Real Avid kit mallette de nettoyage - arme de poing

Le kit de nettoyage Real Avid gun boss est un pack complet vous permettant d'entretenir l'ensemble de vos armes de poing du calibre .22 au calibre .45.  
Livré dans un étui vous permettant de l'avoir dès que nécessaire sous la main.

| Réf.    | Désignation                     | Prix |
|---------|---------------------------------|------|
| EN10215 | GUN BOSS - HANDGUN CLEANING KIT | 29 € |

OUTDOOR



## Real Avid tapis de démontage AK47

Tapis de démontage arme longue - AK47 éclaté - Comprendant : un tapis de nettoyage rembourrée de 110 cm x 40 cm, un porte pièces, les instructions de démontage illustrées.

Surface de travail résistante à l'huile.

| Réf.    | Désignation              | Prix |
|---------|--------------------------|------|
| EN10229 | REAL AVID AK47 SMART MAT | 29 € |



## Real Avid tapis de démontage AR15

Tapis de démontage arme longue - AR15 éclaté comprenant : porte pièces, instructions de démontage illustrées et un tapis de nettoyage rembourrée de 110 cm x 40 cm. Surface de travail résistante à l'huile.

| Réf.    | Désignation              | Prix |
|---------|--------------------------|------|
| EN10230 | REAL AVID AR15 SMART MAT | 29 € |



## Real Avid station de nettoyage master - AR15

Améliorez votre expérience de nettoyage avec la première station de nettoyage complète au monde pour carabines, armes de poing et fusils de chasse. Conçu pour le nettoyage complet des armes de poing et des carabines (calibre .22 - .45) ainsi que des calibre 20 et 12 ga. fusils de chasse. Il associe un tapis de nettoyage nouvelle génération à un kit de nettoyage conçu intelligemment et contenant un ensemble complet d'outils de nettoyage.

| Réf.    | Désignation                              | Prix    |
|---------|--|---------|
| EN10221 | REAL AVID MASTER CLEANING STATION - AR15 | 87,50 € |



## Real Avid station de nettoyage master - universelle

Station de nettoyage Real Avid conçu pour les armes de poing et les armes longue.

Station complète livrée en pochette associant un tapis de nettoyage et l'ensemble des outils nécessaires à l'entretien de vos armes.

Adaptée aux armes de poing et longue du calibre .22 au calibre .45 et fusils du calibre .20 et .12

| Réf.    | Désignation                                   | Prix |
|---------|---|------|
| EN10223 | REAL AVID MASTER CLEANING STATION - UNIVERSAL | 73 € |

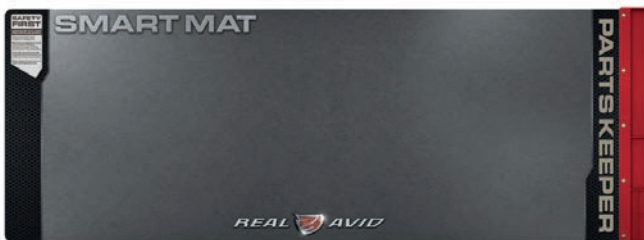

## Real Avid tapis de démontage arme longue

Tapis de démontage arme longue comprenant : un tapis de nettoyage rembourrée de 110 cm x 40 cm et porte pièces.

Surface de travail résistante à l'huile

| Réf.    | Désignation                        | Prix |
|---------|------------------------------------|------|
| EN10231 | REAL AVID GUN SMART MAT (LONG GUN) | 29 € |



## Real Avid tapis de démontage arme de poing

Tapis de démontage arme de poing comprenant un tapis de nettoyage rembourrée de 48 cm x 40 cm et porte pièces.

Surface de travail résistante à l'huile

| Réf.    | Désignation                 | Prix    |
|---------|-----------------------------|---------|
| EN10232 | REAL AVID HANDGUN SMART MAT | 21,90 € |



# Entretien - BoreBlitz

BoreBlitz

**Pour canon  
armes de poing !**



## Kit de nettoyage pour canons d'armes de poing - Boreblitz

| Réf.   | Désignation        | Calibre | Prix |
|--------|--------------------|---------|------|
| EN4212 | Pour calibre 22 LR | .22 LR  | 25 € |
| EN4214 | Pour calibre .40   | .40 S&W | 25 € |

BoreBlitz

**Pour canon rayé !**



## Kit de nettoyage pour canons rayés

| Réf.   | Désignation                       | Calibre      | Prix    |
|--------|-----------------------------------|--------------|---------|
| EN4204 | Pour calibres .257 .270 .284 .7mm | .257 Roberts | 27,50 € |
| EN4208 | Pour calibres .338 .350 .358 .375 | .338 Win Mag | 27,50 € |
| EN4210 | Pour calibres .416 .458           | .416 Rigby   | 27,50 € |
| EN4200 | Pour calibre .177 Airgun, 4.5 mm  | 4.5 mm       | 27,50 € |

BoreBlitz

**Pour canon lisse !**



## Kit de nettoyage pour canons lisses

| Réf.   | Désignation     | Calibre | Prix |
|--------|-----------------|---------|------|
| EN4226 | Pour calibre 12 | 12      | 29 € |
| EN4224 | Pour calibre 16 | 16      | 29 € |
| EN4222 | Pour calibre 20 | 20      | 29 € |

AM SPORTS



## Kit de nettoyage pour AK47 ou SKS

Inclus : écouvillon (Fil M4F), porte chiffon, chasse goupille & outil de démontage dans un tube de transport.

| Réf.    | Calibre   | Long. | Poids | Prix |
|---------|-----------|-------|-------|------|
| ET10051 | 7.62 x 39 | 11 cm | 122 g | 17 € |

SCHMEISSER

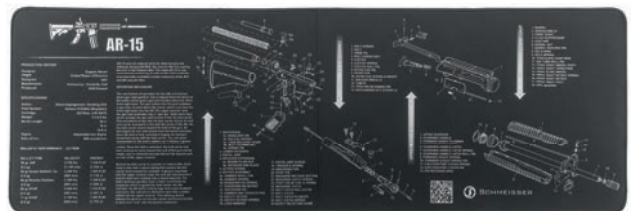

## Tapis absorbant de travail ou de présentation Schmeisser

Accessoire professionnel pour l'atelier. Evite de marquer ou choquer les armes. Aide à contenir les petits composants tels que les vis, ressorts, etc... Absorbe jusqu'à 1 litre d'huile, permet de garder la zone de travail principale propre.

| Réf.   | Larg. | Long. | Prix |
|--------|-------|-------|------|
| SCA110 | 30 cm | 90 cm | 35 € |

ARMURERIE

OPTIQUES

ÉQUIPEMENT

FORCE DE L'ORDRE

OUTDOOR

# Huiles & dégraissants



## Kit de nettoyage cal. 222 et 223

Sacoche double compartiments contenant : 2 écouvillons, 1 baguette, 1 burette et 25 lingettes.

| Réf.   | Calibre                  | Prix |
|--------|--------------------------|------|
| A57560 | 5.56 x 45 mm OTAN (.223) | 25 € |



## Kit de nettoyage arme 5.56 et lance grenade 40 mm

Kit incluant : baguettes, brosses et porte patch, flacon huilier.

| Réf.   | Prix |
|--------|------|
| A89525 | 29 € |



## Kit nettoyage lanceur 40 mm

Contenu : Trousse, baguette, brosse 40 mm, huilier et chiffon.

| Réf.   | Prix |
|--------|------|
| A89520 | 34 € |



## Dégraissant Armistol pour arme

Conçu pour le nettoyage et dégraissage des armes.

Produit facile à utiliser, bon pouvoir nettoyant et très efficace pour l'intérieur des canons, ils retrouvent leur aspect initial.

Produit actif : Mélange de solvants pétroliers.  
Propulseur : Butane



## Aérosol solvant poudres et déplombant - Armistol

Pour armes de chasse et de tir.

| Réf.   | Volume | Prix    |
|--------|--------|---------|
| EN3300 | 150 ml | 10,20 € |



## Burette huile - Break-Free

BREAK-FREE agit en une seule application, elle est économique car une faible dose suffit ! L'huile synthétique BREAK-FREE est agréée par l'O.T.A.N, les armées et services de police. Elle ne sèche pas, ne s'évapore pas, est inaltérable à l'eau, possède une longue efficacité.

BREAK-FREE est à la fois :

- Un lubrifiant petit et gros flottement
- Un dégrissant et un anti-corrosif
- Un nettoyant et un protecteur contre la saleté



| Réf.   | Conditionnement | Volume | Prix |
|--------|-----------------|--------|------|
| EN4110 | 10              | 120 ml | 15 € |



## Boîte de 4 produits nettoyants triple effets - Schmeisser

Boîte contenant 4 aérosols Schmeisser : nettoyant arme, nettoyant canon, nettoyant optique, graissage armes.

Pack incluant 4 bombes aérosol de 200 ml chacune :

- Triple autonettoyant : aérosol avec tête directionnelle précise. Accroche la saleté, enlève la saleté, dégraisse.
- Triple nettoyant canon : aérosol avec tube souple fini par un diffuseur laiton à 4 buses. Mousse avec indicateur à couleurs, sonde à 4 rayons. Enlève le cuivre, tombac, la nitrocellulose, poudre noire...
- Triple nettoyant optique : aérosol à diffuseur large. Nettoyage anti-trainée, effet lotus, anti-buée.
- Triple huile d'arme : aérosol avec tube d'application précise. Lubrifie, protège, nettoie.

| Réf.   | Désignation                           | Volume | Prix |
|--------|---------------------------------------|--------|------|
| SCA120 | Boîte contenant 4 aérosols Schmeisser | 200 ml | 39 € |



# Couteaux de combat et dagues



## Couteau de combat Task noir

Manche moulé ultra résistant. Pour usage militaire.

• Fourreau équipé d'un passant de ceinture articulé (pose et dépose sans dégrafer la ceinture), d'un clip de rétention du couteau avec sortie 1 main, d'un anneau de passant pour courroie de cuisse. Trou d'évacuation de l'eau en cas d'immersion. Étui réversible pour port à gauche ou à droite avec tranchant vers l'avant ou l'arrière au choix.

• Couteau équipé d'un manche monobloc avec passant pour une dragonne, garde avec bloque lame supérieur et débord inférieur, lame simple tranchant de 5 mm d'épaisseur. Manche et fourreau en polypropylène ultra résistant.

| Réf.    | Coloris | Longueur de lame | Longueur | Poids | Prix | CATÉGORIE |
|---------|---------|------------------|----------|-------|------|-----------|
| LC99857 | Noir    | 16.5 cm          | 29 cm    | 199 g | 25 € | D         |
| LC99858 | Vert    | 16.5 cm          | 29 cm    | 199 g | 25 € | D         |



## Couteau de combat US

Couteau de combat type armée américaine.

Lame massive de 17 cm partiellement dentelées. Manche en rondelles de cuir compressées terminé par un pommeau acier.

| Réf.  | Long. de lame | Long. | Prix |
|-------|---------------|-------|------|
| LC607 | 17 cm         | 29 cm | 48 € |



## Couteau tactique & bushcraft Kryptek Typhon

• Lame plate semelle intégrale à pointe type drop point, épaisseur 4 mm.

• Manche aluminium : un couteau quasiment indestructible.

• Étui nylon noir avec passant horizontal.

| Réf.   | Long. de lame | Long. | Prix |
|--------|---------------|-------|------|
| LC9149 | 14 cm         | 26 cm | 26 € |



## Couteau Mohican II

Couteau à lame tanto avec sérations, épaisseur 4 mm.

Manche caoutchouté avec lame traversante. Livré avec un étui nylon.

| Réf.    | Long. de lame | Long.   | Prix |
|---------|---------------|---------|------|
| LC99844 | 15.8 cm       | 28.6 cm | 54 € |



## Couteau droit K25 Tokisu Musashi

• Lame fixe de type Tanto japonais

• Manche: caoutchouc anti-dérapant.

• Lame : Acier inox 7Cr17Mov (Finition CNC) / Ép. lame: 4.6 mm.

• Livré avec étui rigide et boîte à fermeture magnétique.

| Réf.   | Long. de lame | Long.   | Prix |
|--------|---------------|---------|------|
| LC9159 | 15 cm         | 28.8 cm | 44 € |



## Couteau digital camo

Lame plate semelle épaisseur 4,85 mm en acier inox revêtu titane.

Manche revêtu caoutchouc. Étui nylon digital camo.

| Réf.    | Long. de lame | Long. | Prix |
|---------|---------------|-------|------|
| LC99845 | 14 cm         | 27 cm | 40 € |

ARMURERIE

OPTIQUES

ÉQUIPEMENT

FORCE DE L'ORDRE

OUTDOOR

# Couteaux de combat et dagues



## Couteau K25 AH64 Tactique

Lame plate semelle épaisseur 3.8 mm à tranchant lisse.  
Acier inox revêtu titane.  
Manche antidérapant caoutchouc. Passant pour dragonne.  
Étui rigide avec passant de ceinture.

| Réf.   | Coloris | Longueur de lame | Longueur | Prix | CATÉGORIE |
|--------|---------|------------------|----------|------|-----------|
| LC9152 | Noir    | 11.5 cm          | 23.5 cm  | 37 € | D         |



## Couteau de botte K25 simple tranchant

Dague de combat, port discret.

- Lame robuste inox finition noire épaisseur 4 mm.
  - Manche caoutchouc antidérapant avec garde en T.
  - Passage pour une dragonne
- Étui nylon à ouverture rapide.

| Réf.   | Long. de lame | Long.   | Prix |
|--------|---------------|---------|------|
| LC9126 | 12.4 cm       | 23.5 cm | 24 € |



## Dague de combat avec anneau

Lame 3,8 mm à double tranchant. Manche à soie traversante terminée par un anneau gainé plastique antidérapant.  
Étui nylon avec boucle «quick release» pour sortie rapide du couteau.

| Réf.    | Long. de lame | Long.   | Prix |
|---------|---------------|---------|------|
| LC99849 | 12.1 cm       | 24.8 cm | 22 € |



## Couteau de botte K25

Dague de combat, port discret.

Lame inox revêtu titane, longueur 12,5 cm. Épaisseur lame 4 mm.  
Manche caoutchouc. Étui nylon à ouverture rapide.

| Réf.  | Long. de lame | Long. | Prix |
|-------|---------------|-------|------|
| LC915 | 12.5 cm       | 23 cm | 24 € |



## Couteau tour de cou

Lame inox revêtu titane. Manche caoutchouc.  
Étui kydex avec chaînette tour de cou.

| Réf.    | Long. de lame | Long.   | Prix |
|---------|---------------|---------|------|
| LC99850 | 7.5 cm        | 14.3 cm | 15 € |



## Couteau K25 Kraken tour de cou

- Lame inox revêtu titane semi dentée de 3.3 mm d'épaisseur.
- Manche caoutchouc G10
- Etui kydex avec chaînette tour de cou.

| Réf.   | Long. de lame | Long. | Prix |
|--------|---------------|-------|------|
| LC9148 | 7.2 cm        | 14 cm | 26 € |



## Couteau carte de crédit Schmeisser

- Se déplie en trois mouvements.

| Réf.   | Long.  | Poids | Prix |
|--------|--------|-------|------|
| SCA100 | 7.6 cm | 121 g | 15 € |

ARMURERIE

OPTIQUES

ÉQUIPEMENT

FORCE DE L'ORDRE

OUTDOOR



# Couteaux de survie



## Couteau de survie combat King II Inox

• Conçu pour un usage intensif dans la nature. lame épaisse et robuste, tranchant convexe, manche creux abritant un kit de survie : Pansement, pince à épiler, boussole, épingle à nourrice, fil à coudre, lame de scalpel, allumettes, fil de pêche + hameçons, crayon. 'le contenu peut légèrement varier.' Étui en nylon et plastique incluant un lance-pierres et une lame faisant harpon.

• lame acier inoxydable épaisseur 5 mm.

| Réf.    | Coloris | épaisseur | Longueur de lame | Longueur | Prix |
|---------|---------|-----------|------------------|----------|------|
| LC99854 | Argent  | 0.5 cm    | 16 cm            | 29 cm    | 45 € |



## Couteau K25 Thunder II camo vert

**Couteau de survie dernière génération avec accessoires !**

• Conçu pour les militaires et les passionnés d'outdoor.  
• lame noire très épaisse de 5,5 mm, pointe type spear head, dos scie.  
• Manche creux étanche abritant un kit de survie complet : pansement, boussole, allumettes, fil de pêche + hameçon.  
Étui en nylon et plastique incluant un lance-pierres et une lame faisant harpon ou pointe de lance.

| Réf.   | ép.    | Long. de lame | Long. | Prix |
|--------|--------|---------------|-------|------|
| LC9156 | 0.5 cm | 20.5 cm       | 36 cm | 64 € |



## Couteau droit de survie K25 Thunder II

**Couteau de survie dernière génération avec accessoires !**

• Conçu pour les militaires et les passionnés d'outdoor.  
• lame très épaisse de 5,5 mm, pointe type spear head, dos scie.  
• Manche creux étanche abritant un kit de survie complet : pansement, boussole, allumettes, fil de pêche + hameçon.  
Étui en plastique et nylon sable ou digital camo selon arrivages incluant un lance-pierres et une lame faisant harpon ou pointe de lance.

| Réf.   | ép.    | Long. de lame | Long. | Prix |
|--------|--------|---------------|-------|------|
| LC9120 | 0.5 cm | 20.5 cm       | 36 cm | 55 € |



## Couteau de chasse et de bushkraft

**Couteau de survie massif avec allume feu et corde.**

• Conçu pour un usage intensif dans la nature. lame épaisse et robuste, tranchant convexe, manche en micarta avec lame montée en plate semelle et dos de lame rainuré. Pommeau brise vitre et trou pour dragonne.  
• Fonctions spécifiques : creux au dos de la lame pour allume feu ferrocium (livré), logement dans le manche pour feu par archet / friction.  
• Livré avec un allume feu ferrocium et une paracorde rouge de 270 cm.

| Réf.   | ép.    | Long. de lame | Long.   | Poids | Prix  |
|--------|--------|---------------|---------|-------|-------|
| LC0400 | 0.5 cm | 11.9 cm       | 23.5 cm | 280 g | 159 € |



## Couteau fixe lame Bowie

**Couteau extrêmement résistant, adapté aux forces armées**

Lame plate semelle épaisseur 6 mm. Acier inox revêtu Titane. Manche SFL revêtu caoutchouc.  
Étui Cordura à ouverture rapide avec pierre à feu.

| Réf.    | Long. de lame | Long. | Prix |
|---------|---------------|-------|------|
| LC99840 | 20 cm         | 32 cm | 85 € |



## Couteau Light My Fire Bio Plastic allume feu

**Lame acier et manche en matière écologique !**

Couteau de survie suédois en acier Sandvick suédois 12c27, manche très résistant fabriqué à partir de biomasse incorporant un allume-feu Firesteel.

| Réf.     | Désignation | Coloris | Longueur de lame | Longueur | Poids | Prix    |
|----------|-------------|---------|------------------|----------|-------|---------|
| A5723307 | Jaune       | Jaune   | 9.8 cm           | 22 cm    | 78 g  | 39,95 € |
| A5723308 | Orange      | Orange  | 9.8 cm           | 22 cm    | 78 g  | 39,95 € |
| A5723309 | Vert        | Vert    | 9.8 cm           | 22 cm    | 78 g  | 39,95 € |
| A5723310 | Noir        | Noir    | 9.8 cm           | 22 cm    | 78 g  | 39,95 € |



## Couteau droit de survie

Couteau lame drop-point avec dos scie micro dentée. lame épaisseur 5 mm. Allume feu intégré au manche avec embout brise vitre.  
Manche caoutchouté. Étui nylon.

| Réf.    | Long. de lame | Long. | Prix |
|---------|---------------|-------|------|
| LC99811 | 14.5 cm       | 29 cm | 67 € |

# Couteaux pliants et machettes



## Couteau pliant tactique / survie

- Lame acier inox 2,5 mm revêtue titane, dents coupe-sangle.
  - Verrouillage de lame type Liner lock.
  - Manche avec coupe-ceinture, lampe led, allume-feu, pointe brise verre et clip.
- Étui nylon passant ceinture à scratch.

| Réf.    | Désignation | Coloris | Longueur de lame | Longueur | Prix |
|---------|-------------|---------|------------------|----------|------|
| LC99812 | K25 Tan     | Tan     | 9 cm             | 22 cm    | 42 € |
| LC9151  | K25 Noir    | Noir    | 9 cm             | 22 cm    | 38 € |



## Couteau pliant tactique / survie

Lame acier inox revêtu titane, dents coupe-sangle. Liner lock. Manche avec coupe-ceinture, lampe led, allume-feu, pointe brise verre et clip. Étui nylon passant ceinture à scratch.

| Réf.    | Long. de lame | Long. | Prix |
|---------|---------------|-------|------|
| LC99810 | 9 cm          | 22 cm | 33 € |



## Couteau pliant Mohican II

Couteau pliant à lame tanto avec sérations. Lame épaisseur 3 mm. Manche caoutchouté. Passant dragonne. Mécanisme liner lock. Étui nylon.

| Réf.    | Long. de lame | Long. | Prix |
|---------|---------------|-------|------|
| LC99817 | 7.8 cm        | 18 cm | 26 € |



## Couteau pliant tactique digital camo

Lame acier inox revêtue titane, verrouillage liner lock. Manche revêtu caoutchouc. Étui nylon digital camo.

| Réf.    | Long. de lame | Long. | Prix |
|---------|---------------|-------|------|
| LC99825 | 9 cm          | 22 cm | 30 € |



## Hachette tactique K25

Lame acier inox, grand tranchant plat 95 mm, petit tranchant arrondi 50 mm avec arrache clous, épaisseur 6 mm. Lame et corps monobloc traversant avec plaquettes caoutchoutées. Passant dragonne. Étui nylon avec passant de ceinture.

| Réf.    | ép.    | Long. de lame | Long. | Prix |
|---------|--------|---------------|-------|------|
| LC99856 | 0.6 cm | 9.5 cm        | 32 cm | 91 € |

## COUNTRY\*



## Machette simple et étui toile

- Lame 46 cm acier inox teintée noire - épaisseur 2 mm

| Réf.  | ép.    | Long. de lame | Long. | Poids | Prix |
|-------|--------|---------------|-------|-------|------|
| LC200 | 0.2 cm | 43 cm         | 56 cm | 500 g | 30 € |

## COUNTRY\*



## Machette avec dos scies et étui toile

- Lame acier inox teintée noire - épaisseur 2 mm

| Réf.  | ép.    | Long. de lame | Long. | Poids | Prix |
|-------|--------|---------------|-------|-------|------|
| LC201 | 0.2 cm | 45 cm         | 57 cm | 500 g | 19 € |









# OPTIQUE





# Jumelles

WALDBERG™



WALDBERG™



## Jumelles Waldberg 8 x 42

*Jumelles de chasse, d'observation et de randonnée !*

• Jumelles tout terrain avec revêtement caoutchouté antichoc et picots antidérapants.

• Optiques traitées antireflets multicouche.

• Oculaires système twist adaptés aux porteurs de lunettes.

Écrou pour fixation sur un trépied à l'avant de l'axe.

• Diamètre pupillaire de sortie : 5,25 mm (plus ce diamètre est grand, plus l'observation en faible lumière sera confortable).

• Livrées avec étui, sangle et chiffon optique.

| Réf.   | Gross. Mini | Diam. Obj | Larg. | Long. | Poids | Prix |
|--------|-------------|-----------|-------|-------|-------|------|
| OP1790 | 8x          | 42 mm     | 12 cm | 15 cm | 577 g | 99 € |

## Jumelles Waldberg 10 x 42

*Jumelles de chasse, d'observation et de randonnée !*

• Jumelles tout terrain avec revêtement caoutchouté antichoc et picots antidérapants.

• Optiques traitées antireflets multicouche.

• Oculaires système twist adaptés aux porteurs de lunettes.

Écrou pour fixation sur un trépied à l'avant de l'axe.

• Diamètre pupillaire de sortie : 4,2 mm (plus ce diamètre est grand, plus l'observation en faible lumière sera confortable).

• Indice crépusculaire : 20,5 - luminosité : 27,6.

• Livrées avec étui, sangle et chiffon optique.

| Réf.   | Gross. Mini | Diam. Obj | Larg. | Long. | Poids | Prix  |
|--------|-------------|-----------|-------|-------|-------|-------|
| OP1791 | 10x         | 42 mm     | 12 cm | 15 cm | 659 g | 120 € |

RTI Optics



**Finition caoutchoutée !**



RTI Optics



**Finition caoutchoutée !**

## Jumelles gabion RTI 9 x 63

• Excellente qualité d'image, grande longévité et très bonne fiabilité même dans des conditions difficiles.

• Les lentilles et prismes sont fabriqués avec du verre de très haute qualité, traité multicouche.\*

• Oeilletons rabattables.

• Champ de vision à 1000 m : 91 m.

• Diamètre pupillaire de sortie : 7 mm.

• Type de prisme : en toit.

• Poids réduit et agréable, ergonomie étudiée pour une observation sans fatigue.

| Réf.  | Gross. Mini | Diam. Obj | Poids  | Prix  |
|-------|-------------|-----------|--------|-------|
| OP171 | 9x          | 63 mm     | 1260 g | 190 € |

## Jumelles pliantes RTI 16 x 32

• Excellente qualité d'image, grande longévité et très bonne fiabilité même dans des conditions difficiles.

• Les lentilles et prismes sont fabriqués avec du verre de très haute qualité, traité multicouche.

• Poids réduit et agréable, ergonomie étudiée pour une observation sans fatigue.

• Champ à 1000 m : 63 m.

• Diamètre pupillaire de sortie : 2 mm.

• Type de prisme : en toit.

• Oeilletons rabattables.

• Livrées avec housse en Cordura.

| Réf.  | Gross. Mini | Diam. Obj | Poids | Prix |
|-------|-------------|-----------|-------|------|
| OP176 | 16x         | 32 mm     | 420 g | 47 € |

ARMURERIE

OPTIQUES

ÉQUIPEMENT

FORCE DE L'ORDRE

OUTDOOR



**Verres ED !**

## Lunette d'observation RTI 20-60 x 60 ED

**Lunette d'observation à lentilles E.D. haute définition.**

L'objectif de 60 mm offre un bon compromis entre luminosité et encombrement pour une utilisation sur le terrain.

Les lentilles ED à faible dispersion procurent une image nette et très contrastée permettant d'observer sans fatigue.

- Visée avec une longue distance œil => oculaire.
- Pare soleil intégré et oculaire télescopique.
- Objectif rempli d'azote, anti-humidité, waterproof.

Écrou standard 1/4" pour fixation sur un trépied photo.

• Livrée avec une sacoche de transport en tissu et un petit trépied de table 23 cm.



| Réf.  | Gross. Max | Gross. Mini | Diam. Obj | Coloris | Haut. | Long.   | Poids  | Prix  |
|-------|------------|-------------|-----------|---------|-------|---------|--------|-------|
| OP153 | 60x        | 20x         | 60 mm     | Vert    | 17 cm | 35.5 cm | 1270 g | 339 € |



## Lunette d'observation RTI 20-60 x 80

• Conçue pour l'observation animalière, ornithologique et le tir en stand.

• L'objectif de 80 mm avec pare soleil intégré : un bon compromis luminosité / encombrement.

• Lentilles faible dispersion, traitées multicouches, waterproof.

Écrou standard 1/4" pour fixation sur un trépied photo.

• Trépied de table H.27 à 36 cm avec réglage en latéral et vertical pour centrer précisément la lunette.

• Livrée avec housse nylon, bonnettes de protection et un trépied.



| Réf.  | Désignation       | Gross. Max | Gross. Mini | Diam. Obj    | Coloris | Hauteur | Longueur | Poids  | Prix  |
|-------|-------------------|------------|-------------|--------------|---------|---------|----------|--------|-------|
| OP151 | Lunette + trépied | 60x        | 20x         | 80 mm        | Noir    | 16 cm   | 44 cm    | 1200 g | 235 € |
| OP152 |                   |            |             | Trépied seul |         |         |          |        | 30 €  |



## Lunette d'observation RTI 15-40 x 50 mm

**Lunette légère pour l'observation itinérante.**

• Lentilles faible dispersion, traitées multicouches.

• Objectif rempli d'azote, anti-humidité, waterproof.

• Écrou standard 1/4" pour fixation sur un trépied photo.

• Livrée avec trépied de table

## Lunette d'observation RTI 20-60 x 60

**Idéale pour le réglage de tir ou l'observation de la faune.**

L'objectif de 60 mm offre un bon compromis entre luminosité et encombrement pour une utilisation sur le terrain.

• Livrée avec un trépied de table.

• Lentilles faible dispersion, traitées multicouches.

• Objectif rempli d'azote, anti-humidité, waterproof.

Écrou standard 1/4" pour fixation sur un trépied photo.



| Réf.  | Gross. Max | Gross. Mini | Diam. Obj | Haut. | Long. | Poids | Prix | Réf.  | Gross. Max | Gross. Mini | Diam. Obj | Haut. | Long. | Poids | Prix  |
|-------|------------|-------------|-----------|-------|-------|-------|------|-------|------------|-------------|-----------|-------|-------|-------|-------|
| OP154 | 40x        | 15x         | 50 mm     | 13 cm | 30 cm | 400 g | 45 € | OP150 | 60x        | 20x         | 60 mm     | 14 cm | 33 cm | 656 g | 146 € |



# Lunettes de tir UTG



## Lunette de tir UTG circledot illuminé 1-4,5 x 28 mm

- *Tourelles tactiques avec remise à zéro. Verrouillage des tourelles par 1/4 couronne près du corps.*
- *1 clic = 1/4 de MOA (soit environ 1/4" à 100 m).*
- *Réticule illuminé 36 couleurs : commande par boutons.*
- *Optique étanche sous azote - antibuée.*
- *Diamètre pupillaire : 28 mm - 6,2 mm.*
- *Champ de vision à 100 m : 108 m - 28 m.*
- *Distance oculaire : 11,5 cm - 7,5 cm.*

Livrée avec 1 pare-soleil intégré, 2 colliers H. 15 mm à verrouillage rapide sur rail Picatinny 21 mm, 3 clefs 6 pans, 1 vis de rechange pour les colliers, 1 pile CR2032 et 1 chiffon optique.

| Réf.   | Diam. | Montage   | Gross. Mini | Gross. Max | Diam. Obj | Longueur | Piles ( type de) | Poids | Prix  |
|--------|-------|-----------|-------------|------------|-----------|----------|------------------|-------|-------|
| OP6711 | 30 mm | Rail 21mm | 1x          | 4.5x       | 28 mm     | 21.7 cm  | CR2032           | 476 g | 230 € |



## Lunette de tir UTG 2-7 x 32 mm pour arme de poing

**Très longue distance oculaire !**

- *Tourelles tactiques compactes.*
- *1 clic = 1/4 de MOA (soit environ 1/4" à 100 m).*
- *Réticule illuminé rouge ou vert : commande par tourelle.*
- *Optique étanche sous azote - antibuée.*
- *Diamètre pupillaire : 16 mm - 4,6 mm*
- *Champ de vision à 100 m : 19,2 m - 7 m*
- *Distance oculaire : 63 cm - 35 cm*

Livrée avec 2 colliers h. 14 mm à verrouillage rapide sur rail Picatinny 21 mm, 3 clefs 6 pans, 1 vis de rechange pour les colliers, 1 pile CR1620 et 1 chiffon optique.

| Réf.   | Diamètre     | Montage   | Gross. Max | Gross. Mini | Diam. Obj | Longueur | Piles ( type de) | Poids | Prix  |
|--------|--------------|-----------|------------|-------------|-----------|----------|------------------|-------|-------|
| OP6722 | 25.4 mm (1") | Rail 21mm | 7x         | 2x          | 32 mm     | 23.9 cm  | CR1620           | 370 g | 190 € |



## Lunette de tir UTG Mildot illuminée 2-7 x 44

- *Tourelles tactiques avec remise à zéro. Verrouillage des tourelles par 1/4 couronne près du corps.*
- *Livrée avec 1 pare-soleil intégré, 2 colliers h. 15 mm à verrouillage rapide sur rail Picatinny 21 mm, 3 clefs 6 pans, 1 vis de rechange pour les colliers, 1 pile CR2032 et 1 chiffon optique.*

| Réf.   | Diamètre | Montage   | Gross. Mini | Gross. Max | Diam. Obj | Longueur | Piles ( type de) | Poids | Prix  |
|--------|----------|-----------|-------------|------------|-----------|----------|------------------|-------|-------|
| OP6714 | 30 mm    | Rail 21mm | 2x          | 7x         | 44 mm     | 29.2 cm  | CR2032           | 720 g | 320 € |



## Lunette de tir UTG mildot illuminé 2-16 x 44 mm

**Nouvelle technologie T8 permettant d'avoir un zoom 8x !**

- *Tourelles tactiques avec remise à zéro.*
- *1 clic = 1/4 de MOA (soit environ 1/4" à 100 m).*
- *Réticule illuminé 36 couleurs Mildot : commande par boutons.*
- *Optique étanche sous azote, antibuée.*
- *Diamètre pupillaire : 22 mm - 2,75 mm.*
- *Champ de vision à 100 m : 44,5 m - 6,3 m.*
- *Distance oculaire (eye relief) : 10 cm - 8.9 cm.*

Livrée avec 1 pare-soleil intégré, 2 colliers h. 15 mm à verrouillage rapide sur rail Picatinny 21 mm, 2 clefs 6 pans, 1 vis de rechange pour les colliers, 1 pile CR2032 et 1 chiffon optique.

| Réf.   | Diam. | Montage   | Gross. Mini | Gross. Max | Diam. Obj | Longueur | Piles ( type de) | Poids | Prix  |
|--------|-------|-----------|-------------|------------|-----------|----------|------------------|-------|-------|
| OP6724 | 30 mm | Rail 21mm | 2x          | 16x        | 44 mm     | 31.5 cm  | CR2032           | 642 g | 490 € |





## Lunette de tir Mildot illuminée 3-9 x 32 mm - Rouge/verte

- *Tourelles tactiques avec remise à zéro. Verrouillage des tourelles par 1/4 couronne près du corps.*
- *1 clic = 1/4 de MOA (soit environ 1/4" à 100 m).*
- *Réticule illuminé rouge ou vert : commande par tourelle de gauche.*
- *Réglage de parallaxe par bague frontale sur l'objectif.*
- *Optique étanche sous azote - antibuée.*



| Réf.   | Diamètre     | Montage   | Gross. Mini | Gross. Max | Diam. Obj | Longueur | Piles ( type de) | Poids | Prix  |
|--------|--------------|-----------|-------------|------------|-----------|----------|------------------|-------|-------|
| OP6715 | 25.4 mm (1") | Rail 21mm | 3x          | 9x         | 32 mm     | 20.7 cm  | CR1620           | 337 g | 170 € |



## Lunette de tir UTG Mildot

- Lunette de tir UTG mildot illuminée 3-9 x 32 - 36 couleurs**
- *Tourelles tactiques avec remise à zéro. Verrouillage des tourelles par 1/4 couronne près du corps.*
  - *1 clic = 1/4 de MOA (soit environ 1/4" à 100 m).*
  - *Réticule illuminé 36 couleurs : commande par boutons.*
  - *Réglage de parallaxe par bague frontale sur l'objectif.*
  - *Optique étanche sous azote - antibuée.*



| Réf.   | Diamètre     | Montage   | Gross. Mini | Gross. Max | Diam. Obj | Longueur | Poids | Prix  |
|--------|--------------|-----------|-------------|------------|-----------|----------|-------|-------|
| OP6721 | 25.4 mm (1") | Rail 21mm | 3x          | 9x         | 32 mm     | 21.6 cm  | 395 g | 180 € |



## Lunette de tir compacte UTG Mildot illuminé 3-12 x 44 mm

- *Tourelles tactiques avec remise à zéro.*
  - *Verrouillage des tourelles par 1/4 couronne près du corps.*
  - *1 clic = 1/4 de Moa (soit environ 1/4" à 100 m).*
  - *Réticule Mildot illuminé 36 couleurs : commande boutons.*
  - *Réglage de parallaxe par tourelle latérale.*
  - *Optique étanche sous azote - antibuée.*
  - *Diamètre pupillaire : 14,7 mm - 3,7 mm.*
  - *Champ de vision à 100 m : 32 m - 10 m.*
- Livrée avec 1 pare-soleil intégré, 2 colliers h. 15 mm à verrouillage rapide sur rail Picatinny 21 mm, 2 clefs 6 pans, 1 vis de rechange pour les colliers, 1 pile CR2032 et 1 chiffon optique.*



| Réf.   | Diam. | Montage   | Gross. Mini | Gross. Max | Diam. Obj | Longueur | Piles ( type de) | Poids | Prix  |
|--------|-------|-----------|-------------|------------|-----------|----------|------------------|-------|-------|
| OP6707 | 30 mm | Rail 21mm | 3x          | 12x        | 44 mm     | 26.4 cm  | CR2032           | 660 g | 210 € |



## Lunette de tir Mildot illuminée 3-12 x 44

- *3 tourelles de réglages : dérive, élévation et mise au point.*
- *Diamètre pupillaire : 14,6 mm - 3,7 mm.*
- *Livrée avec montage 21 mm type Picatinny, 2 bonnettes rabattables, 2 clefs 6 pans, 1 chiffon optique et 2 piles CR2032.*



| Réf.   | Diam. | Montage   | Gross. Mini | Gross. Max | Diam. Obj | Longueur | Piles ( type de) | Poids | Prix  |
|--------|-------|-----------|-------------|------------|-----------|----------|------------------|-------|-------|
| OP6706 | 30 mm | Rail 21mm | 3x          | 12x        | 44 mm     | 35.6 cm  | CR2032           | 725 g | 210 € |





# Lunettes de tir UTG



## Lunette de tir UTG Mildot 4 x 32 - 100 m

Lunette de tir Mildot 4 x 32 parallaxe pré réglée à 100 m disposant d'un pare-soleil.

Tourelles tactiques réglables sans outils en dérive et en élévation.

1 clic = 1/4 de Moa (soit environ 1/4" à 100 m).

Réticule Mildot permettant le calcul de la distance de la cible grâce à la table de lecture fournie.

Optique étanche sous azote - antibuée, antichoc.

- Diamètre pupillaire : 8 mm
- Diamètre du corps : 1" (25.4 mm)

Livrée avec 2 colliers hauteur 14 mm sur rail Picatinny 21 mm, 1 clef 6 pans, 1 vis de rechange pour les colliers, 1 chiffon optique et 2 bonnettes de protection.

| Réf.   | Diamètre     | Montage   | Gross. Mini | Gross. Max | Diam. Obj | Coloris | Longueur | Poids | Prix |
|--------|--------------|-----------|-------------|------------|-----------|---------|----------|-------|------|
| OP6716 | 25.4 mm (1") | Rail 21mm | 4x          | 4x         | 32 mm     | Noir    | 31 cm    | 371 g | 89 € |



## Lunette de tir UTG Mildot illuminée 4-16 x 44 mm

• Tube 30 mm avec revêtement pour une transmission maximum de la lumière et pour une meilleure clarté.

• Complètement hermétique, cette lunette est étanche à la pluie et à la buée.

• Dégagement oculaire : 3,2" - 3,0"

• Pupille de sortie : 11 mm - 2,75 mm

• Fonctionne avec une pile CR2032 3v.

• Livrée avec montage 21 mm type Picatinny, 2 bonnettes rabattables, 2 clefs 6 pans, 1 chiffon optique et 2 piles CR2032.

| Réf.   | Diamètre | Gross. Mini | Gross. Max | Diam. Obj | Longueur | Poids | Prix  |
|--------|----------|-------------|------------|-----------|----------|-------|-------|
| OP6704 | 30 mm    | 4x          | 16x        | 44 mm     | 36.6 cm  | 808 g | 250 € |



## Lunette de tir Mildot illuminée

Optique de sniper à 3 tourelles pour un réglage optimal !

• Livré avec montage Picatinny (2 colliers hauts), 2 bonnettes rabattables, 2 clefs 6 pans, 2 piles CR2032, chiffon microfibre.

| Réf.   | Diamètre | Montage   | Gross. Mini | Gross. Max | Diam. Obj | Longueur | Piles ( type de) | Prix  |
|--------|----------|-----------|-------------|------------|-----------|----------|------------------|-------|
| OP6703 | 30 mm    | Rail 21mm | 4x          | 16x        | 56 mm     | 38.9 cm  | CR2032           | 350 € |



## UTG - lunette de tir Mildot illuminée 6-24 x 56

Tube de 30 mm avec revêtement pour une transmission maximum de la lumière pour une meilleure clarté.

Totalement hermétique, cette lunette est étanche à la pluie et la buée.

Dégagement oculaire: 3.4" - 3.3"

Pupille de sortie: 9,3 mm - 2,3 mm

Livrée avec montage Picatinny 21 mm, 2 bonnettes rabattables & 2 piles CR2032.

| Réf.   | Diam. | Montage   | Gross. Mini | Gross. Max | Diam. Obj | Longueur | Poids | Prix  |
|--------|-------|-----------|-------------|------------|-----------|----------|-------|-------|
| OP6701 | 30 mm | Rail 21mm | 6x          | 24x        | 56 mm     | 44.5 cm  | 913 g | 490 € |

ARMURERIE

OPTIQUES

ÉQUIPEMENT

FORCE DE L'ORDRE

OUTDOOR

# Lunettes de tir UTG et Steyr Arms



## Lunette de tir Mildot illuminée 8-32 x 56 mm

**Optique de sniper à 3 tourelles pour un réglage optimal !**

- Tourelles de réglage en élévation et en dérive réglables sans outils.
- Verrouillage rapide par couronne de blocage à la base de chaque tourelle.
- Réglage : 1 clic = 1/8" à 100 yards soit 1/8 ème de MOA.
- Tourelle de gauche : réglage de parallaxe.
- Réticule Mildot illuminé rouge / vert et 36 couleurs.
- Bague de zoom largement dimensionnée. Diamètre pupillaire : 7 mm - 1,75 mm.
- Remise à zéro avec clef 6 pans. Fonctionne avec 1 pile CR2032 livrée.
- Livré avec montage Picatinny (2 colliers hauts), 2 bonnettes rabattables, 2 clefs 6 pans, 2 piles CR2032, chiffon microfibre.

| Réf.   | Diam. | Montage   | Gross. Mini | Gross. Max | Diam. Obj | Longueur | Piles ( type de) | Poids | Prix  |
|--------|-------|-----------|-------------|------------|-----------|----------|------------------|-------|-------|
| OP6700 | 30 mm | Rail 21mm | 8x          | 32x        | 56 mm     | 41.5 cm  | CR2032           | 918 g | 500 € |



## Lunette Steyr Aug Z A2

Lunette tactique spécialement conçue pour la Steyr Aug.

| Réf.   | Montage    | Gross. Mini | Diam. Obj | Coloris | Prix   |
|--------|------------|-------------|-----------|---------|--------|
| STL100 | Rail 21 mm | 1.5x        | 20 mm     | Noir    | 1089 € |



## Lunette 1.5 pour Steyr Aug Z & Z A3

- Rail picatinny sur le dessus
- Montage Piccatinny 21 mm

| Réf.   | Montage    | Gross. Mini | Diam. Obj | Coloris | Prix   |
|--------|------------|-------------|-----------|---------|--------|
| STL101 | Rail 21 mm | 1.5x        | 20 mm     | Noir    | 1089 € |



## Bonnette de tir UTG universelle

**Une bonnette de tir pour toutes vos lunettes !**

La bonnette UTG LEAPERS est fabriquée à partir de matériaux en caoutchouc avec plusieurs plis et un cône ergonomique pour les yeux, offrant une grande flexibilité et une protection pour la zone des yeux contre le recul.

| Réf.   | Désignation                     | Prix |
|--------|---------------------------------|------|
| A67160 | Bonnette de tir UTG universelle | 23 € |

## Bonnettes pour lunette de hutte Ø 39 mm ou Ø 42 mm

| Réf.  | Désignation    | Diam. | Prix |
|-------|----------------|-------|------|
| OP970 | Bonnette 39 mm | 39 mm | 10 € |
| OP971 | Bonnette 42 mm | 42 mm | 10 € |

ARMURERIE

OPTIQUES

ÉQUIPEMENT

FORCE DE L'ORDRE

OUTDOOR



# Points rouges Aimpoint

ARMURERIE

OPTIQUES

ÉQUIPEMENT

FORCE DE L'ORDRE

OUTDOOR



**Aimpoint:**



**10 ANS GARANTIE**

## Viseur point rouge Aimpoint Compact CRO (Competition Rifle Optic)

Le CRO fait partie de la série des points rouges Aimpoint utilisés aussi bien sur des armes de reconnaissance militaire qu'au tir sportif.

- 1 pile assure une autonomie de 50 000 heures soit 5 ans d'usage continu !
- Point rouge très précis de 2 MOA à 9 niveaux d'illumination waterproof.
- Poids : 200 g seul, 358 g avec montage et bonnettes.
- Livré avec une pile 3 V Lithium type CR1/3N et un collier 30 mm massif intégrant un système de montage rapide.

| Réf.  | Diamètre | Montage   | Largeur | Longueur | Poids | Prix  |
|-------|----------|-----------|---------|----------|-------|-------|
| OP364 | 30 mm    | Rail 21mm | 4.9 cm  | 12.5 cm  | 200 g | 744 € |

**Aimpoint:**



**10 ANS GARANTIE**

## Viseur point rouge Aimpoint Comp3

Viseur Aimpoint compact pour tireurs exigeants !

Le Comp3 fait partie de la série des points rouges Aimpoint utilisés aussi bien sur des armes de reconnaissance militaire (réaction rapide) que sur des carabines de chasse, des arcs ou des pistolets de compétition.

- 1 pile assure une autonomie de 50 000 heures soit 5 ans d'usage continu !
- Point rouge très précis de 2 MOA. Livré avec montage 21 mm.
- Viseur entièrement waterproof.

| Réf.  | Diamètre | Montage   | Coloris | Largeur | Longueur | Poids | Prix  |
|-------|----------|-----------|---------|---------|----------|-------|-------|
| OP365 | 30 mm    | Rail 21mm | Noir    | 4.9 cm  | 12.5 cm  | 200 g | 613 € |

**Aimpoint:**



**10 ANS GARANTIE**

## Viseur point rouge Aimpoint Micro H2

Robuste avec un corps en aluminium anodisé noir mat résistant aux pires conditions. Étanche jusqu'à 5 m.

Économique en pile grâce à la diode ACET donnant 50 000 heures d'autonomie avec 1 pile.

- Performant avec leur champ de vision très large sans parallaxe et sans mise au point.
- 12 niveaux d'intensité du point rouge.
- Précis et rapide grâce à un point rouge de 2 ou 4 MOA (minutes d'angle).
- Léger : 93 g seul et 136 g avec le montage fourni.
- Livré avec une pile 3 V (2L76) et montage 21 mm.

| Réf.  | Désignation | Montage   | Piles ( type de) | Poids | Prix  |
|-------|-------------|-----------|------------------|-------|-------|
| OP362 | 2 MOA       | Rail 21mm | CR1/3N           | 93 g  | 797 € |
| OP363 | 4 MOA       | Rail 21mm | CR1/3N           | 93 g  | 797 € |

**Aimpoint:**



**10 ANS GARANTIE**

## Viseur point rouge Aimpoint Micro S1

- 50 000 heures d'autonomie avec 1 pile.
- Facile à régler en élévation et en dérive sans outil.
- Commutateur on/off mécanique.
- 12 niveaux d'intensité du point rouge.
- Précis et rapide grâce à un point rouge de 6 MOA (minutes d'angle).
- Robuste avec un corps en aluminium.
- Étanche à 5 mètres sous l'eau.
- Livré avec une pile 3 v Lithium type CR2032 et un montage 21 mm.

| Réf.  | Montage   | Piles ( type de) | Poids | Prix  |
|-------|-----------|------------------|-------|-------|
| OP361 | Rail 21mm | CR2032           | 100 g | 797 € |

**Aimpoint:**



**10 ANS GARANTIE**

## Viseur point rouge Aimpoint Micro H1

- 50 000 heures d'autonomie avec 1 pile.
- Facile à régler en élévation et en dérive sans outil.
- Performant avec leur champ de vision illimité sans parallaxe et sans mise au point.
- 12 niveaux d'intensité du point rouge.
- Précis et rapide grâce à un point rouge de 2 MOA (minutes d'angle).
- Robuste avec un corps en aluminium anodisé noir mat résistant aux pires conditions.
- Léger (84 g sans montage, 105 g avec montage), étanche à 5 mètres sous l'eau.
- Livré avec une pile 3 v Lithium type CR1/3N et un montage 21 mm.

| Réf.  | Montage   | Piles ( type de) | Poids | Prix  |
|-------|-----------|------------------|-------|-------|
| OP360 | Rail 21mm | CR1/3N           | 105 g | 762 € |



### Viseur point rouge Reflex Sights Falke version LE QL GEN 2

Ce viseur réflex développé par les allemands convient aux exigences les plus élevées et aux performances maximales, même dans des conditions extrêmes. Construction étanche jusqu'à 10 m avec électronique scellée dans un boîtier métallique résistant aux chocs.

Le système de marche / arrêt automatique est couplée à un capteur de mouvement et garantit une autonomie extrêmement longue.

Lorsque le FALKE LE est stocké, il passe à l'état de off après 5 minutes.

Lorsqu'il est rallumé, le FALKE LE se règle automatiquement sur le niveau de luminosité précédemment défini.

| Réf.   | Montage   | Larg.  | Long. | Piles ( type de) | Prix  |
|--------|-----------|--------|-------|------------------|-------|
| OP6800 | Rail 21mm | 5.1 cm | 11 cm | CR2              | 429 € |



### Viseur Reflex sights Falke version M

Le mini réflex développé par les allemands convient aux exigences les plus élevées et aux performances maximales, même dans des conditions extrêmes. Convient à la pratique de la chasse.

La construction est étanche. Boîtier en métal résistant aux chocs permet l'utilisation de la visée holographique dans des conditions extrêmes.



| Réf.   | Montage   | Largeur | Longueur | Piles ( type de) | Prix  |
|--------|-----------|---------|----------|------------------|-------|
| OP6815 | Rail 21mm | 3 cm    | 4.7 cm   | CR2032           | 234 € |



### Magnifer Falke B3X et B5X

Grâce à leur construction robuste, les optiques insonorisées à gaine polymère et à isolation azotée résistent aux contraintes les plus sévères. Le montage Picatinny à visser garantit une précision constante et peut être ajusté en hauteur selon les besoins grâce à un adaptateur supplémentaire inclus dans la livraison.

| Réf.   | Montage   | Gross. Mini | Larg.  | Long.   | Prix  |
|--------|-----------|-------------|--------|---------|-------|
| OP6805 | Rail 21mm | 3x          | 5.1 cm | 10.7 cm | 447 € |
| OP6810 | Rail 21mm | 5x          | 12 cm  | 5.1 cm  | 503 € |



### Reflex Sight Falke version S

Comme tous les produits FALKE, les viseurs réflexes FALKE sont développés et testés par des professionnels. Ils ont déjà fait leurs preuves à maintes reprises.

Type de réticule : Point d'abstraction Point clair / point visible

Taille du point (moa) : ≤2MOA

Étanche (Profondeur / Heure) : 10 Mètres / 1H

Rempli d'azote: Oui

Résistant au brouillard: Oui

Texture du matériau: Matériau usiné CNC 6061 Aluminium

Temps de fonctionnement de la batterie : jusqu'à 200.H (CR2032)

| Réf.   | Désignation                  | Prix  |
|--------|------------------------------|-------|
| OP6820 | REFLEX SIGHT FALKE VERSION S | 440 € |



# Points rouges UTG



## Point rouge ou vert UTG 2,6" ITA CQB Micro Dot

- Très bonne acquisition de cible et excellente visée.
- Large champ de vision.
- Montage, démontage rapide 21 mm Picatinny Weaver intégré.

| Réf.   | Diamètre        | Montage   | Gross. Mini | Piles ( type de) | Prix  |
|--------|-----------------|-----------|-------------|------------------|-------|
| OP6720 | Montage intégré | Rail 21mm | 1x          | CR1620           | 159 € |



## Point rouge/vert UTG 4,2 ITA

Avec montage picatinny pour chasse et CQB !  
Point lumineux clair et contrasté de 4 MOA. Intensité lumineuse réglable en vert ou en rouge.

- Montage 21 mm Picatinny Weaver intégré.
- Champs à 100 m : 100 m (45° !!!). Valeur du clic à 100 m : 1,5 cm (1/2" @ 100 yards).
- Pile CR1620 Lithium incluse.

| Réf.   | Montage    | Gross. Mini | Diam. Obj | Larg.  | Long.    | Poids | Prix |
|--------|------------|-------------|-----------|--------|----------|-------|------|
| OP6735 | Rail 21 mm | 1x          | 26 mm     | 3.9 cm | 10.65 cm | 201 g | 85 € |



## Visée holographique 2" à point rouge ou point vert

Champ de vision large et confortable !

Lentille multicouche de 23 x 18 mm.

Point rouge ou vert 4 MOA à 6 réglages de luminosité et fonction de mémoire à 1 clic. Réglages en dérive et en élévation par paliers de 1 MOA par clic.

Livré avec une embase Picatinny démontable pour montage direct sur un pistolet.

| Réf.   | Désignation | Montage   | Coloris | Poids | Prix  |
|--------|-------------|-----------|---------|-------|-------|
| OP6750 | Point Rouge | Rail 21mm | Rouge   | 90 g  | 130 € |
| OP6751 | Point vert  | Rail 21mm | Vert    | 90 g  | 130 € |



## Point rouge UTG 6.4" CQB rouge/vert

- Montage 21 mm picatinny weaver intégré avec fixation rapide.
- Champs à 100 m : 60 m
- Valeur du clic à 100 m : 1,5 cm (1/2" @ 100 yards)
- Pile CR1620 Lithium (livrée).

| Réf.   | Diamètre | Montage    | Gross. Mini | Diam. Obj | Long.   | Poids | Prix |
|--------|----------|------------|-------------|-----------|---------|-------|------|
| OP6709 | 30 mm    | Rail 21 mm | 1x          | 34 mm     | 16.3 cm | 179 g | 99 € |



## Point rouge et vert UTG Quick Aim 4

Idéal pour le CQB ou la chasse !

- Dégagement oculaire : flexible
- Pile CR2032 3v incluse.

| Réf.   | Montage    | Gross. Mini | Diam. Obj | Long.  | Poids | Prix |
|--------|------------|-------------|-----------|--------|-------|------|
| OP6719 | Rail 21 mm | 1x          | 30 mm     | 9.6 cm | 255 g | 51 € |

# Visées ouvertes UTG



OP6755 : Point rouge



OP6756 : Cercle rouge

## Visée holographique 3.9 inch point rouge & vert

Optique anti-réfléchissante multicouches. Visée par point ou cercle.  
Champ de vision extra large. Anti-choc : usiné en aluminium de qualité aéronautique.  
Anti-brouillard et étanche à l'eau grâce à la plate-forme True Strength d'UTG.

| Réf.   | Désignation  | Montage   | Gross. Mini | Diam. Obj | Long.   | Prix  |
|--------|--------------|-----------|-------------|-----------|---------|-------|
| OP6755 | Point rouge  | Rail 21mm | 1x          | 34 mm     | 9.91 cm | 140 € |
| OP6756 | Cercle rouge | Rail 21mm | 1x          | 34 mm     | 9.91 cm | 140 € |



**NOUVEAUTÉ  
ARMSCO**



**NOUVEAUTÉ  
ARMSCO**



## Cran de mire Flip Up - AR15 - AR10

Cran de mire AR15 / AR10 réglable / picatinny

| Réf.    | Désignation | Montage   | Prix |
|---------|-------------|-----------|------|
| AD99990 | Mire        | Rail 21mm | 49 € |

## Guidon Flip Up AR15 / AR10

Guidon AR15/10 réglable, interface picatinny

| Réf.    | Désignation | Montage   | Prix |
|---------|-------------|-----------|------|
| AD99991 | Guidon      | Rail 21mm | 49 € |



**NOUVEAUTÉ  
ARMSCO**



**NOUVEAUTÉ  
ARMSCO**



## Cran de mire UTG 45 degrés ajustable

Cran de mire incliné UTG 45°

| Réf.    | Désignation | Montage   | Prix |
|---------|-------------|-----------|------|
| AD99992 | Mire        | Rail 21mm | 54 € |

## Guidon UTG incliné 45 degrés

Guidon flip up incliné 45° ajustable

| Réf.    | Désignation | Montage   | Prix |
|---------|-------------|-----------|------|
| AD99993 | Guidon      | Rail 21mm | 54 € |



# Colliers de montage

ARMURERIE

OPTIQUES

ÉQUIPEMENT

FORCE DE L'ORDRE

OUTDOOR

## Schéma mesures montage



Colliers de montage pour lunettes

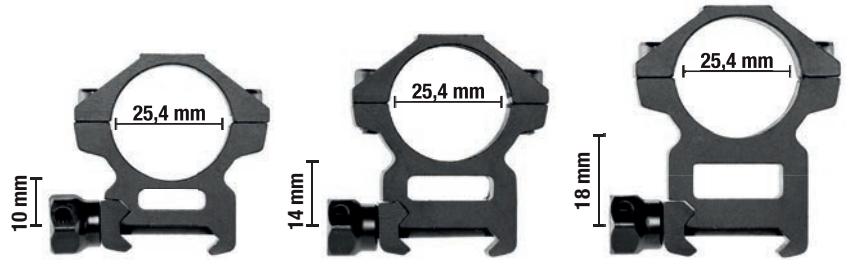
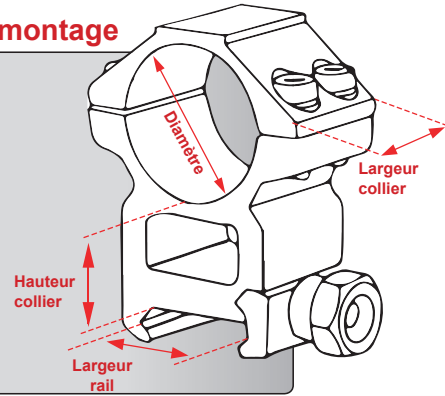

### Colliers de montage RTI 25.4 mm - Serrage écrou

Colliers pour lunettes avec corps de 1" soit 25.4 mm de diamètre.

• Serrage sur rail 21 mm type Picatinny ou rail prismatique 11mm par un écrou.

• 4 écrous par collier / Attache fixe / Alliage léger qualité aéronautique / Vendus par paire.

| Réf.  | Désignation        | Diamètre     | Montage    | Hauteur | Largeur | Prix |
|-------|--------------------|--------------|------------|---------|---------|------|
| OP155 | Rail 11mm - Bas    | 25.4 mm (1") | Rail 11mm  | 1 cm    | 1.6 cm  | 12 € |
| OP160 | Rail 11mm - Médium | 25.4 mm (1") | Rail 11mm  | 1.4 cm  | 1.6 cm  | 12 € |
| OP161 | Rail 11mm - Haut   | 25.4 mm (1") | Rail 11mm  | 1.8 cm  | 1.6 cm  | 14 € |
| OP156 | Rail 21mm - Bas    | 25.4 mm (1") | Rail 21 mm | 1 cm    | 1.6 cm  | 12 € |
| OP162 | Rail 21mm - Médium | 25.4 mm (1") | Rail 21 mm | 1.4 cm  | 1.6 cm  | 12 € |
| OP157 | Rail 21mm - Haut   | 25.4 mm (1") | Rail 21 mm | 1.8 cm  | 1.6 cm  | 12 € |

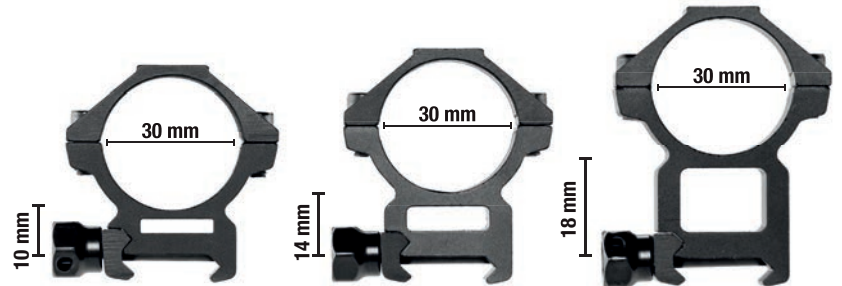

### Colliers de montage RTI 30 mm - Serrage écrou

Colliers pour lunettes avec corps de 30 mm de diamètre.

• Serrage sur rail 21 mm type Picatinny ou rail prismatique 11mm par un écrou.

• 4 écrous par collier / Attache fixe / Alliage léger qualité aéronautique / Vendus par paire.

| Réf.  | Désignation        | Diamètre | Montage    | Hauteur | Largeur | Prix |
|-------|--------------------|----------|------------|---------|---------|------|
| OP165 | Rail 11mm - Médium | 30 mm    | Rail 11mm  | 1.4 cm  | 1.6 cm  | 12 € |
| OP168 | Rail 11mm - Haut   | 30 mm    | Rail 11mm  | 1.8 cm  | 1.6 cm  | 13 € |
| OP163 | Rail 21mm - Bas    | 30 mm    | Rail 21 mm | 1 cm    | 1.6 cm  | 13 € |
| OP149 | Rail 21mm - Médium | 30 mm    | Rail 21 mm | 1.4 cm  | 1.6 cm  | 12 € |
| OP164 | Rail 21mm - Haut   | 30 mm    | Rail 21 mm | 1.8 cm  | 1.6 cm  | 13 € |



### Colliers de montage RTI rail 11 mm spécial Baikal

• Pour rail prismatique de 11 mm.

• 4 vis de serrage par collier et 1 molette de serrage sur le rail.

• Vendus par paire avec une clef BTR.



| Réf.  | Désignation    | Diamètre     | Montage   | Hauteur | Largeur | Prix |
|-------|----------------|--------------|-----------|---------|---------|------|
| OP500 | Spécial Baikal | 25.4 mm (1") | Rail 11mm | 2 cm    | 1.5 cm  | 19 € |
| OP501 | Spécial Baikal | 30 mm        | Rail 11mm | 1.6 cm  | 1.5 cm  | 19 € |

# Colliers de montage



## Colliers de montage UTG - Diamètre 34 mm

- Montage fixe double serrage.
- Colliers aluminium pour lunettes corps 34 mm sur rail Picatinny / Weaver.
- Vendus par paire.

| Réf.  | Désignation | Diamètre | Montage    | Hauteur | Prix  |
|-------|-------------|----------|------------|---------|-------|
| OP158 | Medium      | 34 mm    | Rail 21 mm | 1.5 cm  | 100 € |
| OP159 | Haut        | 34 mm    | Rail 21 mm | 2 cm    | 100 € |

## Colliers 1" et 30 mm - Montage rapide Picatinny

- S'adapte sur les lunettes à corps de 1" (25,4 mm) et 30 mm grâce à un collier réducteur fourni.
- Rail Picatinny sur le dessus des colliers pour fixer une lampe ou un point rouge.
- Hauteur : 16 mm en 1" (25.4 mm) et 14 mm en version 30 mm.
- Résistants : 4 vis torx par collier.
- Vendus par paire avec 2 clefs torx.

| Réf.   | Désignation          | Montage    | Prix |
|--------|----------------------|------------|------|
| OP0193 | Colliers 1" et 30 mm | Rail 21 mm | 43 € |



## Colliers de montage attache rapide UTG 21 mm Picatinny Weaver

- 4 écrous par collier / Système d'attache rapide par levier / Vendus par paire.

| Réf.   | Désignation | Diamètre     | Montage    | Hauteur | Largeur | Prix |
|--------|-------------|--------------|------------|---------|---------|------|
| OP1651 | Bas         | 25.4 mm (1") | Rail 21 mm | 1 cm    | 1.8 cm  | 37 € |
| OP1652 | Médium      | 25.4 mm (1") | Rail 21 mm | 1.4 cm  | 2.2 cm  | 43 € |
| OP1653 | Haut        | 25.4 mm (1") | Rail 21 mm | 1.8 cm  | 2.2 cm  | 39 € |
| OP1655 | Bas         | 30 mm        | Rail 21 mm | 1 cm    | 2.2 cm  | 43 € |
| OP1656 | Médium      | 30 mm        | Rail 21 mm | 1.4 cm  | 2.2 cm  | 43 € |
| OP1657 | Haut        | 30 mm        | Rail 21 mm | 1.8 cm  | 2.2 cm  | 43 € |



## Colliers de montage UTG 21 mm Picatinny Weaver

- 4 écrous par collier / Attache fixe. Serrage sur le rail par un écrou / Alliage léger qualité aéronautique / Vendus par paire.

| Réf.   | Désignation | Diamètre     | Montage    | Hauteur | Largeur | Prix |
|--------|-------------|--------------|------------|---------|---------|------|
| OP1662 | Bas         | 25.4 mm (1") | Rail 21 mm | 1 cm    | 1.6 cm  | 20 € |
| OP1661 | Médium      | 25.4 mm (1") | Rail 21 mm | 1.4 cm  | 2.1 cm  | 24 € |
| OP166  | Haut        | 25.4 mm (1") | Rail 21 mm | 1.8 cm  | 2.1 cm  | 24 € |
| OP1672 | Bas         | 30 mm        | Rail 21 mm | 1 cm    | 2.1 cm  | 21 € |
| OP1671 | Médium      | 30 mm        | Rail 21 mm | 1.4 cm  | 2.1 cm  | 22 € |
| OP167  | Haut        | 30 mm        | Rail 21 mm | 1.8 cm  | 2.1 cm  | 24 € |



# Colliers et rails de montage

LENSOLUX®



## Montages monobloc triple serrage

- 4 vis de serrage par collier et 3 vis de serrages sur le rail.
- Double collier monobloc livré avec 2 clefs BTR.

| Réf.   | Désignation | Diamètre     | Montage   | Hauteur | Prix |
|--------|-------------|--------------|-----------|---------|------|
| OP0191 | Bas         | 25.4 mm (1") | Rail 11mm | 1.1 cm  | 26 € |
| OP0192 | Haut        | 25.4 mm (1") | Rail 11mm | 2 cm    | 27 € |

## Montage déporté UTG

- Ecartement : 39 mm intérieur / 75 mm extérieur.
- Embase 62 mm déportée vers l'avant ou l'arrière de 38 mm.
- Livré avec 3 clefs 6 pans et 3 vis de rechange.

| Réf.   | Diamètre     | Montage   | Hauteur | Largeur | Prix |
|--------|--------------|-----------|---------|---------|------|
| OP1685 | 25.4 mm (1") | Rail 11mm | 2.1 cm  | 1.8 cm  | 26 € |



## RAIL TYPE INTEGRAL 30MM OFFSET 4 TOPSLOTS 100MM BASE

| Réf.   | Désignation  | Prix    |
|--------|--|---------|
| A67151 | RAIL TYPE INTEGRAL 30MM OFFSET 4 TOPSLOTS 100MM BASE | 74,90 € |

## Montage UTG Mosin Nagant

| Réf.   | Montage    | Largeur | Longueur | Poids | Prix |
|--------|------------|---------|----------|-------|------|
| A67093 | Rail 21 mm | 6.1 cm  | 20.3 cm  | 260 g | 52 € |



## Rail pour Canon de Fusil a pompe

Rail pour canon de fusil a pompe  
Compatible avec les canons de diamètre 0.75' et 1,1'.

| Réf.   | Coloris | Prix    |
|--------|---------|---------|
| A67095 | Noir    | 39,90 € |

## Support lampe tactique UTG - flip to side

Support UTG pour lampe tactique sur rail Picatinny. Rotatif à 90°

Support lampe diamètre 27mm, 25.4 mm (1") et 20mm avec 2 tubes adaptateurs.

| Réf.   | Diam.   | Long. | Prix |
|--------|---------|-------|------|
| A67090 | 25.4 mm | 4 cm  | 31 € |
| A67086 | 27 mm   | 4 cm  | 34 € |

## Support lampe tactique UTG

Support UTG pour lampe tactique sur rail Picatinny.

Support lampe diamètre 27mm, 25.4 mm (1") et 20mm avec 2 tubes adaptateurs.  
Construction 100% métallique très résistante.

| Réf.   | Coloris | Diamètre | Prix    |
|--------|---------|----------|---------|
| A67085 | Noir    | 25.4 mm  | 18,50 € |



## A67092 - RAIL UTG SEUL 3 SLOT

| Réf.   | Désignation          | Prix    |
|--------|----------------------|---------|
| A67092 | RAIL UTG SEUL 3 SLOT | 24,90 € |

## Rehausse de rail Picatinny

• Montage sur rails 21 mm

| Réf.   | Montage    | Coloris | Prix    |
|--------|------------|---------|---------|
| A67107 | Rail 21 mm | Noir    | 22,50 € |

## Rail pour MP series type MP5 - UTG

• 13 rainures Picatinny

| Réf.   | Haut. | Larg. | Longueur | Poids | Prix    |
|--------|-------|-------|----------|-------|---------|
| A67042 | 3 cm  | 4 cm  | 13.7 cm  | 85 g  | 27,50 € |



## Rail UTG Quad 1 slot 63 mm 16 mm

Rail UTG Quad 1 slot 63 mm 16 mm  
Rail UTG quad 1 slot 63 mm 16 mm  
• Rail 3 position, se monte sur rail de 21mm.  
• 63mm / 16mm.

| Réf.   | Montage    | Coloris | Prix |
|--------|------------|---------|------|
| A67072 | Rail 21 mm | Noir    | 27 € |

## Rail UTG Quad 1 slot 55 mm 16 mm

Rail UTG Quad 1 slot 55 mm 16 mm  
Rail UTG quad 1 slot 55 mm 16 mm  
• Rail 3 position, se monte sur rail de 21mm.  
• 55mm / 16mm

| Réf.   | Montage    | Coloris | Prix |
|--------|------------|---------|------|
| A67071 | Rail 21 mm | Noir    | 25 € |

## Rail UTG Quad 1 slot 45 mm 16 mm

Rail UTG Quad 1 slot 45 mm 16 mm  
• Rail 3 position, se monte sur rail de 21mm.  
• 45mm / 16mm

| Réf.   | Montage    | Coloris | Prix |
|--------|------------|---------|------|
| A67070 | Rail 21 mm | Noir    | 24 € |

ARMURERIE

OPTIQUES

ÉQUIPEMENT

FORCE DE L'ORDRE

OUTDOOR

# Rails de montage



## Rail UTG haut

Slot 1,6" sur 1" pour rail 21 mm.

| Réf.   | Montage    | Hauteur | Longueur | Prix    |
|--------|------------|---------|----------|---------|
| A67099 | Rail 21 mm | 3 cm    | 4 cm     | 19,90 € |



## Rail UTG médium

Slot 1,6" sur 0,83" pour rail 21 mm.

| Réf.   | Montage    | Hauteur | Longueur | Prix    |
|--------|------------|---------|----------|---------|
| A67098 | Rail 21 mm | 2 cm    | 4 cm     | 16,50 € |



## Rail UTG bas

Slot 1,6" sur 0,5" pour rail 21 mm.

| Réf.   | Montage    | Hauteur | Longueur | Prix    |
|--------|------------|---------|----------|---------|
| A67097 | Rail 21 mm | 1.25 cm | 4 cm     | 16,50 € |



## Rail UTG 0.6'' - 5 slots

Rail de montage UTG 0.6'' pour rail picatinny/weaver (21mm) + attache rapide

• Haut. : 0.6'' - Long. : 2.35'' - Larg. : 1.3''

| Réf.   | Montage   | Hauteur | Longueur | Prix |
|--------|-----------|---------|----------|------|
| A67083 | Rail 21mm | 1.5 cm  | 6 cm     | 26 € |



## Rail UTG 0.6'' - 3 slots

Rail de montage UTG 0.6'' 3 slots pour rail picatinny/weaver (21mm) + attache rapide

• Haut. : 0.6'' - Larg. : 1.3'' - Long. : 1.6''

| Réf.   | Montage   | Hauteur | Longueur | Prix |
|--------|-----------|---------|----------|------|
| A67082 | Rail 21mm | 1.5 cm  | 4 cm     | 23 € |



## Rail type Weaver pour AR15

Rail type Weaver, mod. M16/M4/AR15

| Réf.   | Coloris | Prix    |
|--------|---------|---------|
| A67106 | Noir    | 14,90 € |



## Lot de rails Picatinny pour G36

Lot de 3 rails pour garde-main de G36C

| Réf.   | Coloris | Prix    |
|--------|---------|---------|
| A67116 | Noir    | 27,50 € |

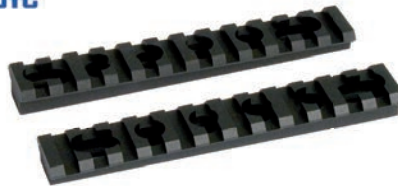

## Lot de 2 Rails Picatinny

• Montage sur garde-main  
• Spécial M4A1

| Réf.   | Coloris | Prix    |
|--------|---------|---------|
| A67101 | Noir    | 29,90 € |



## Rail Picatinny pour Maverick 88 / Mossberg 500 - UTG

Face inférieure concave pour adaptable sur boîtier Mossberg/Maverick.

| Réf.   | Prix |
|--------|------|
| A57550 | 11 € |



## M-lok rail Picatinny 9 slots - Magpul

Pour armes équipées de garde main M-lok.

| Réf.   | Montage    | Largeur | Longueur | Prix |
|--------|------------|---------|----------|------|
| MAG110 | Rail 21 mm | 2.1 cm  | 10.41 cm | 44 € |



## M-lok rail Picatinny 5 slots - Magpul

Pour armes équipées de garde main M-lok.

| Réf.   | Montage    | Largeur | Longueur | Prix |
|--------|------------|---------|----------|------|
| MAG100 | Rail 21 mm | 2.1 cm  | 5.08 cm  | 36 € |



## M-lok rail Picatinny 7 slots - Magpul

Pour armes équipées de garde main M-lok.

| Réf.   | Montage    | Largeur | Longueur | Prix |
|--------|------------|---------|----------|------|
| MAG105 | Rail 21 mm | 2.1 cm  | 8.38 cm  | 40 € |



## Rail picatinny UTG keymod 8 slots

Rail picatinny UTG® de garde-main keymod 8 slot 3.14" en métal

Rail 100% aluminium / vis et slots 100% acier.

| Réf.   | Montage   | Coloris | Long. | Poids | Prix |
|--------|-----------|---------|-------|-------|------|
| A67056 | Rail 21mm | Noir    | 8 cm  | 31 g  | 36 € |
| A67057 | Rail 21mm | Tan     | 8 cm  | 31 g  | 36 € |



## Rail picatinny UTG keymod 4 slot fde cerakote

Rail picatinny UTG® de garde-main keymod 4 slot 1.56" desert tan (fde) ou noir en métal revêtement cerakote

Système de montage compatible toute plateforme de type keymod

Montage / démontage rapide avec vis de verrouillage pour un parfait maintien  
Conception rail 100% aluminium / vis et système de verrouillage 100% acier  
Conçu et fabriqué aux usa

| Réf.   | Montage    | Long. | Poids | Prix |
|--------|------------|-------|-------|------|
| A67059 | Rail 21 mm | 4 cm  | 17 g  | 31 € |



## Couvre rail keymod ergonomic - pack de 7

Lot de 7 couvre rails antidérapants pour devants keymod

| Réf.   | Coloris | Longueur | Prix    |
|--------|---------|----------|---------|
| A67049 | Noir    | 14 cm    | 22,50 € |









# EQUIPEMENT



# Mallettes Plastica Panaro



ARMURERIE



Réf : MAL906

Réf : MAL900



## Mallette Waterproof Max - Plastica Panaro

*Mallette Max Plastica Panaro en polypropylène de transport résistant aux chocs et à l'eau !*

- Mallette conçue pour le transport en conditions difficiles d'une arme longue, de munitions, d'optique ou d'optronique...
- Waterproof : norme IP67, supporte l'immersion totale à 1 m pendant 30 min (certificat disponible).
- Joint torique intégré au couvercle.
- Valve automatique de décompression en cas de transport en altitude.
- Rembourrage mousse prédécoupée en cubes pour s'adapter à votre arme.
- Poignée articulée rabattable. Charnière polymère insensible au climat.
- Résiste aux températures extrêmes : -30 / 90°C (-22 / 194°F)



Réf : MAL930

Réf : MAL925



Réf : MAL915

Réf : MAL920

Réf : MAL910



Réf : MAL925

| Réf.   | Hauteur x Largeur x Longueur | Dimensions intérieur | Poids  | Prix  |
|--------|------------------------------|----------------------|--------|-------|
| MAL945 | 8.6 cm x 23 cm x 35 cm       | 316 x 195 x 81 mm    | 540 g  | 32 €  |
| MAL900 | 11.8 cm x 24.3 cm x 25.8 cm  | 235 x 180 x 106 mm   | 820 g  | 42 €  |
| MAL906 | 16.8 cm x 24.3 cm x 25.8 cm  | 235 x 180 x 156 mm   | 960 g  | 47 €  |
| MAL910 | 14.8 cm x 30 cm x 33.6 cm    | 300 x 225 x 132 mm   | 1620 g | 61 €  |
| MAL912 | 17.4 cm x 34.5 cm x 41.4 cm  | 380 x 270 x 160 mm   | 2455 g | 82 €  |
| MAL915 | 17.6 cm x 36.6 cm x 46.4 cm  | 426 x 290 x 159 mm   | 2760 g | 83 €  |
| MAL920 | 21.1 cm x 42.8 cm x 55.5 cm  | 500 x 350 x 194 mm   | 3900 g | 130 € |
| MAL925 | 27 cm x 47.3 cm x 59.4 cm    | 538 x 405 x 245 mm   | 5300 g | 190 € |
| MAL930 | 15.8 cm x 45 cm x 117.7 cm   | 1100 x 370 x 140 mm  | 7860 g | 290 € |
| MAL935 | 15.8 cm x 44 cm x 85 cm      | 800 x 370 x 140 mm   | 5430 g | 210 € |

ÉQUIPEMENT



## Mallette MAX 620H 340 TR IP67 Valve Noire

*Résiste au T° Extrêmes -30 / 90°C (-22 / 194°F)*

- Normes : IP67
- DEF STAN 81-41
- STANAG 4280
- Roulettes
- Poignée télescopique
- Mousses prédécoupées



| Réf.   | Prix  |
|--------|-------|
| MAL946 | 275 € |



Réf : MAL916

Réf : MAL911

## Mallette MAX 300S IP67 Valve Orange

*Version standard avec mousse plate 20 mm, mousse alvéolée dans le couvercle et 2 blocs de mousse prédécoupée dans le fond.*

| Réf.   | Désignation   | Prix |
|--------|---------------|------|
| MAL911 | MAX 300S IP67 | 70 € |
| MAL916 | MAX 430S IP67 | 99 € |



## Mallette Waterproof Max 001VT transparente

*Mallette Max Plastica Panaro en polypropylène de transport résistant aux chocs et à l'eau !*

*Mallette conçue pour le transport en conditions difficiles d'un téléphone portable, appareil de mesure, GPS...*

*Waterproof : norme IP67, supporte l'immersion totale à 1 m pendant 30 min (certificat disponible).*

| Réf.   | Hauteur | Largeur | Longueur | Poids | Prix |
|--------|---------|---------|----------|-------|------|
| MAL940 | 4.7 cm  | 11.5 cm | 17.5 cm  | 140 g | 12 € |

FORCE DE L'ORDRE

OUTDOOR

# Coffres et sacs de transport

**Master Lock.**



## Coffre fort compact à clef avec câble de fixation

*Votre arme sous clef et fixée où que vous soyez.*

*Le coffre-fort compact avec câble de fixation Master Lock est idéal pour protéger les objets de valeur et vos armes contre le vol même en déplacement.*

*La poignée permet de le transporter facilement et le câble permet d'attacher le coffre à un point fixe pour plus de sécurité.*

| Réf.   | Hauteur | Largeur | Longueur | Poids  | Prix  |
|--------|---------|---------|----------|--------|-------|
| A55811 | 8.3 cm  | 28.5 cm | 28.8 cm  | 2.9 Kg | 139 € |



**ARMSCO**

**UTG**

## Sac d'intervention 37 litres Noir

- 100% polyester PVC
- 1 poche type cargo de chaque côté
- Devant : 1 poche GSM, 1 poche porte lampe type Maglite®, 1 poche porte radio et 2 poches divers
- Sous le rabat : 1 pochette porte documents A4, porte stylos, 1 porte lampe tactique
- A l'intérieur : bandes auto-agrippantes pour panneau amovible, porte spray, porte matraque, porte menottes



## Sac de tir sportif UTG Go Bag

*Grande capacité de stockage afin de répondre à différentes applications, pour une utilisation polyvalente et confortable.*

| Réf.    | Prix |
|---------|------|
| T866001 | 87 € |

| Réf.    | Désignation           | Haut. | Larg. | Long. | Prix |
|---------|-----------------------|-------|-------|-------|------|
| AD99905 | Sac de tir UTG Go Bag | 20 cm | 25 cm | 50 cm | 99 € |

**UTG**

**UTG**



## Sacoche pistolet UTG 2 emplacements

*Permet de transporter 2 armes à feu avec chargeurs.*

| Réf.    | Haut.   | Larg. | Long. | Prix |
|---------|---------|-------|-------|------|
| AD99910 | 88.2 cm | 23 cm | 28 cm | 39 € |

## Sacoche pistolet UTG 1 emplacement

*Permet de transporter une arme à feu avec chargeurs. Construit avec du matériel synthétique Premium 1680D.*

| Réf.    | Haut. | Larg. | Long. | Prix |
|---------|-------|-------|-------|------|
| AD99915 | 5 cm  | 23 cm | 30 cm | 19 € |



# Sécurité des armes

ARMURERIE



## CACHE DE TUBE A SABLE / ERGOT DE PONTET

Cache tube à sable en polymère avec ergot pour le verrouillage et le maintien de l'arcade de pontet.

| Réf.    | Prix |
|---------|------|
| AD99252 | 91 € |



## Tube à sable acier génération 2

Pour sécurisation d'armes (revolver, pistolet automatique...).

- Ergot pour le verrouillage et le maintien de l'arcade de pontet.
- Tablette rebord anti-chute repose chargeur avec protection caoutchouc antidérapante.
- Plastique sur le haut du tube, anti-rayures.
- Livré sans sable.

| Réf.    | Diam.  | ép.     | Haut. | Poids | Prix  |
|---------|--------|---------|-------|-------|-------|
| AD99251 | 114 mm | 0.45 cm | 75 cm | 25 Kg | 510 € |



## Témoin de chambre vide en fibre optique fluo

Double utilisation :

- 1) fonction témoin de chambre vide quand l'arme est posée sur la tablette en stand.
- 2) fabriqué en fibre optique, la forme en J guide la lumière à l'intérieur du canon et permet une inspection confortable des rayures.

Fonctionne même en stand éclairé par des néons.

| Réf.   | Prix |
|--------|------|
| A52173 | 9 €  |



## Lot de 6 témoins de chambre vide

Témoin de sécurisation de l'arme

Accessoire obligatoire dans certains stands de tir pour prouver la mise en sécurité de l'arme et l'absence de cartouche engagée.

| Réf.   | Prix    |
|--------|---------|
| A57590 | 15,30 € |

OPTIQUES

ÉQUIPEMENT

COUNTRY\*



## Verrou de pontet à clef - Country

- Pour toutes armes.
- Livré avec un jeu de deux clefs.

| Réf.   | Prix |
|--------|------|
| A52010 | 15 € |

COUNTRY\*



## Verrou de pontet à combinaison - Country

- Pour toutes armes.

| Réf.   | Prix |
|--------|------|
| A52020 | 18 € |

## Verrou pour AR15

Empêche l'utilisation de l'arme par un tiers.

Le verrou prend la place du chargeur, bloque la chambre et assure la mise en sécurité visuelle de l'arme.

Cylindre Abus à clef (livré avec 2 clefs) ou sur commande spéciale avec 1 clef commune pour plusieurs verrous (armurerie, groupement, club...).



| Réf.   | Prix |
|--------|------|
| A52005 | 31 € |

FORCE DE L'ORDRE

OUTDOOR

Vendues en sachet de 10 !



## Douilles amorceuses aluminium pour armes de poing

| Réf.   | Désignation          | Conditionnement | Prix |
|--------|----------------------|-----------------|------|
| A89500 | 9 x 19 mm Parabellum | 10              | 23 € |
| A89505 | 38 SP / 357 mag      | 10              | 23 € |

Vendues en sachet de 10 !



## Douilles amorceuses aluminium pour armes de tir

• Type fusil d'assaut.

| Réf.   | Désignation   | Conditionnement | Prix |
|--------|---------------|-----------------|------|
| A89510 | Cal.223       | 10              | 31 € |
| A89515 | Cal 7.62 x 39 | 10              | 29 € |

# Lunettes de protection

**Bilsom**  
TECHNOLOGY



## Lunettes de protection A700 - Bilsom

Oculaires anti-buées.

| Réf.   | Désignation | Prix |
|--------|-------------|------|
| A51173 | Gris        | 10 € |
| A51174 | Incolore    | 10 € |
| A51175 | Jaune       | 8 €  |



ARMURERIE

**ESS**



## Lunettes ESS ICE

- Protection balistique cal. 12 n°6.
- Verres interchangeable blanc / gris / jaune.
- Verres en polycarbonate (haute qualité) de 2,4 mm.
- Pas de formation de buée.
- Très confortables.
- S'adaptent parfaitement avec le port du casque.



| Réf.   | Prix  |
|--------|-------|
| A87550 | 135 € |

**Bilsom**  
TECHNOLOGY



## Lunettes de protection Millenia - Bilsom

| Réf.   | Désignation | Prix |
|--------|-------------|------|
| A51171 | Translucide | 15 € |
| A51172 | Jaune       | 16 € |

OPTIQUES

**OPEX**



## Lunettes de protection branches amovibles UV400CE

- Lunettes de protection avec 3 jeux de verres UV 400 CE interchangeables
- Monture TR90
- Branches amovibles remplaçables par strap fourni
- Confortables même avec casque de combat
- Profilées avec aération antibuée. Champ de vision large
- Mousse amovible intérieure pour un confort optimal
- Bande élastique large et réglable
- Etui de rangement rigide fourni
- Fourni avec 3 jeux de verres interchangeables (fumé, jaune et transparent)
- Traitement anti buée sur verres fumés
- Traitement anti rayures sur tous les verres

| Réf.   | Prix |
|--------|------|
| T35000 | 30 € |



## Surlunettes Anti-rayures ARMAMAX AX™

Sur lunettes de protection Honeywell, anti-rayure, incolore, polycarbonate injecté pour porteurs de verres correcteurs.

Usage général et protection contre l'impact (45 m/s). Écran monobloc avec protection latérale intégrée.

| Réf.   | Prix |
|--------|------|
| A84000 | 10 € |

ÉQUIPEMENT



## Masque de protection balistique noir set complet

Permet une protection optimale des yeux !!

Ce masque est le résultat final d'une collaboration entre l'entreprise Vega, des spécialistes de l'optique et les services militaires.

L'objectif était d'arriver à un masque avec des performances et une qualité supérieures.

Cadre de moulage par injection avec un matériau supérieur, conforme à toutes les normes ANSI / ZEA Z87.1 / 2010, il MILDTL-43511D et STANAG2920 V50 = 223 m / s.

Les lentilles «RAM» ont un traitement anti-rayures et antibuée spécifique.

L'élastique a une double boucle de réglage et une bande de silicone pour un meilleur positionnement.

Les lentilles sont disponibles en 3 couleurs différentes: blanc, gris pour l'état du soleil, jaune pour les conditions de brouillard / obscurité.

| Réf.   | Désignation | Prix  |
|--------|-------------|-------|
| ET3700 | Noir        | 128 € |
| ET3701 | Tan         | 128 € |



FORCE DE L'ORDRE

OUTDOOR



# Oreillettes de protection

ARMURERIE

OPTIQUES

ÉQUIPEMENT

FORCE DE L'ORDRE

OUTDOOR



**Le plus High Tech !**

**NOUVEAUTÉ ARMSCO**



## Oreillettes Alvis MK5 bouchon progressif mousse interchangeable

**Bouchons progressifs à très forte atténuation**

Le MK5 est un nouveau bouchon haute qualité, qui vous apportera un confort incomparable et une atténuation sonore progressive d'un très haut niveau (SNR 32).

Oreillettes les plus confortables de la gamme conçues avec des mousses d'étanchéité Comply Tip.

Le MK5 offre les mêmes performances qu'un bouchon sur-mesure.

Les Mousses sont interchangeables, ce qui permet de modifier la taille selon votre souhait.

Le point fort du Alvis MK5 provient de la progressivité de l'atténuation.

| Réf.    | Désignation | Taille | Prix |
|---------|-------------|--------|------|
| A59203  | Taille M    | M      | 40 € |
| A59203L | Taille L    | L      | 40 € |



**Le plus polyvalent !**

**NOUVEAUTÉ ARMSCO**



## Oreillettes Alvis MK4 bouchons demi mesure progressif renforcés

**Bouchons anti-bruit à atténuation renforcée**

Le MK4 est une version améliorée du MK3 il est le plus polyvalent de la gamme ALVIS.

Son niveau d'atténuation est deux fois supérieur au MK3 sur la plage de fréquences dangereuses pour l'audition.

Il est le produit idéal pour toutes les personnes à la recherche d'une protection auditive performante dans toute situations.

| Réf.    | Désignation | Taille | Prix |
|---------|-------------|--------|------|
| A59202  | Taille S    | S      | 35 € |
| A59202M | Taille M    | M      | 35 € |
| A59202L | Taille L    | L      | 35 € |



**Spécial Chasse !**

**NOUVEAUTÉ ARMSCO**



## Oreillettes Alvis MK3 : Bouchons demi mesure progressif

**Oreillettes double fonctions : filtrés ou occlusifs**

D'après les avis des professionnels qui l'ont testé, c'est la meilleure protection auditive disponible sur le marché :

Elle a été conçue pour des utilisations extrêmes, afin de protéger votre audition sans vous couper du monde !

La différence par rapport à un bouchon habituel provient de la progressivité de l'atténuation

C'est la protection efficace pour la chasse !

ALVIS MK3 fermé SNR : 26 H : 25 M : 25 L : 25

ALVIS MK3 Ouvert SNR : 18 H : 20 M : 15 L : 11

| Réf.    | Désignation | Taille | Prix |
|---------|-------------|--------|------|
| A59201  | Taille S    | S      | 30 € |
| A59201M | Taille M    | M      | 30 € |
| A59201L | Taille L    | L      | 30 € |



**Spécial Tir Sportif**



## Oreillettes Alvis MK2 : Bouchons occlusifs haut de gamme

**Oreillettes spéciales tir sportif et ball-trap**

L'oreillette ALVIS MK2 est un bouchon parfaitement étanche et disposant d'un confort incomparable et équivalent à des produits sur mesure.

Les bouchons d'oreilles MK2 assurent une isolation phonique élevée et restent parfaitement en place grâce à l'hélix (orange) qui le maintien dans le pavillon de l'oreille.

C'est la protection efficace pour le ball-trap et le tir.

Réglage de l'inclinaison et de la profondeur pour s'adapter à toutes les morphologies d'oreilles.

Atténuation acoustique oreillette MK2 : SNR = 31 - H = 29 M = 29 L = 29

| Réf.    | Désignation | Taille | Prix |
|---------|-------------|--------|------|
| A59200  | Taille S    | S      | 25 € |
| A59200M | Taille M    | M      | 25 € |
| A59200L | Taille L    | L      | 25 € |



## Bouchons auriculaires EP4

• SNR : 12 dB sans filtre pour la gestion des sons ambiants. SNR : 24 dB (avec filtre)

| Réf.   | Taille | Prix |
|--------|--------|------|
| A87571 | S      | 29 € |
| A87572 | M      | 29 € |
| A87573 | L      | 29 € |



## Bouchons réutilisables CLARITY

• Valeur d'atténuation SNR : 30 db.  
• Avec cordelette.

| Réf.   | Prix |
|--------|------|
| A51155 | 9 €  |



## Sachet de 20 bouchons jetables

• Taille standard.  
• Valeur d'atténuation SNR : 33 db.  
• Livrés sans cordons.

| Réf.   | Poids  | Prix |
|--------|--------|------|
| A51151 | 0.48 g | 4 €  |

# Casques de protection



**Amplifié 360°  
Spécial tir !**

## Casque Walker's Ultimate Power Muff Quads 360 Noir

**4 micros omnidirectionnels !**

Le casque électronique Power Muff Quads Real est doté d'une très forte atténuation sonore, grâce à la technologie X9. Il possède 4 microphones HiFi, dont le réglage de la tonalité peut être effectué par un réglage individuel droite et gauche, étanche.

| Réf.   | Prix  |
|--------|-------|
| A59214 | 349 € |



**Amplifié !**

## Casque amplifié Bilsom Impact TM Sport

- Au-delà de 82 db, l'amplification sonore est automatiquement interrompue, notamment lors des tirs.
- Autonomie de 350 heures, fonctionne avec 2 piles AAA fournies (excellent rapport poids / autonomie).
- Interruption automatique au bout de 4 heures.
- Coquilles extra-plates et coussinets à crans.
- Prise jack 3.5 mm stéréo pour utilisation avec un lecteur MP3, un téléphone ou un talkie-walkie.
- Valeur d'atténuation : SNR 25 db / H = 24 db / M=22 db / L=18 db
- Livré avec un câble 2 jacks 3,5 mâles.



| Réf.   | Poids | Prix  |
|--------|-------|-------|
| A51109 | 286 g | 139 € |



**Amplifié  
Spécial tir !**



## Casques Walker's Razor 2 Noir

**Micros directionnel**

Casque anti-bruit actif : le meilleur ami du chasseur. Les casques anti-bruit électroniques masquent les sons qui agressent vos oreilles et permettent d'amplifier les sons importants.

- Très forte atténuation sonore,
- Amplification X9,
- 2 microphones HiFi
- Prise Jack 3,5mm (câble non fournis)

| Réf.   | Désignation     | Prix  |
|--------|-----------------|-------|
| A59210 | Razor 2 Noir    | 149 € |
| A59211 | Razor 2 Savanne | 149 € |



## Casque antibruit pliable Lightning L0F - Bilsom

- Valeur d'atténuation SNR : 25 db / H = 27 db / M = 21 db / L = 17 db

| Réf.   | Couleur | Poids | Prix |
|--------|---------|-------|------|
| A51105 | Noir    | 172 g | 30 € |
| A51114 | Kaki    | 172 g | 35 € |

ARMURERIE

OPTIQUES

ÉQUIPEMENT

FORCE DE L'ORDRE

OUTDOOR







A black tactical vest with a mesh collar and a pair of silver handcuffs resting on it. The vest is laid flat on a light-colored, textured surface. The handcuffs are positioned in the lower center of the frame, resting on the vest's fabric. The vest has a mesh collar and a strap across the chest. The handcuffs are silver and have 'ELITE' and '11000' printed on them.

# FORCES DE L'ORDRE



# Armes à létalité réduite



## Flash Ball Super Pro

Flash ball 44 mm à 2 Canons entièrement en métal !

- Version professionnelle du Flash Ball.
- Tire des cartouches 44x83 mm pro.
- Ouverture par bascule du canon.
- Portée efficace 10m

| Réf.  | Calibre          | Capacité | Longueur | Prix   |
|-------|------------------|----------|----------|--------|
| AD202 | 44 mm Flash Ball | 2        | 33 cm    | 2510 € |



## Flash-Ball compact kit

| Réf.  | Désignation            | Calibre          | Capacité | Coloris | Longueur | Poids  | Prix  |
|-------|------------------------|------------------|----------|---------|----------|--------|-------|
| AD200 | Flash-Ball compact kit | 44 mm Flash Ball | 2        | Noir    | 37 cm    | 1100 g | 655 € |

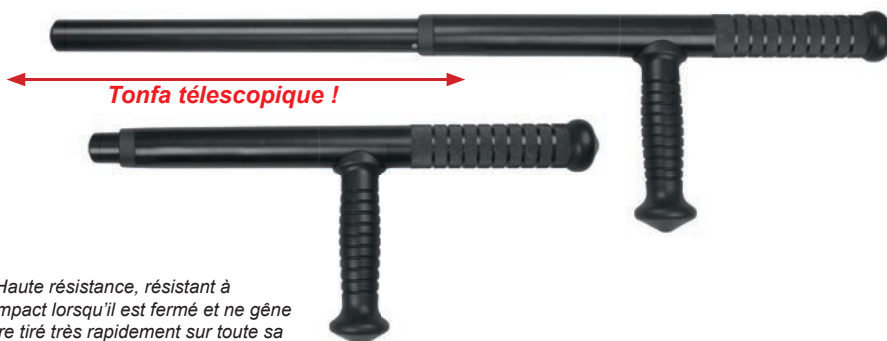

Tonfa télescopique !

## Tonfa télescopique en Acier

Haute qualité, haute résistance !

Tonfa de haute qualité en duralumin (type 6061). Haute résistance, résistant à l'oxydation (même dans l'eau salée). Il est très compact lorsqu'il est fermé et ne gêne pas vos mouvements. En cas de besoin, il peut être tiré très rapidement sur toute sa longueur. Dimensions : de 52 à 61 cm.

| Réf.    | Coloris | Longueur | Prix |
|---------|---------|----------|------|
| AD99430 | Noir    | 61 cm    | 70 € |



## Matraque droite de Police en polypropylène avec dragonne

Utilisée par les forces de l'ordre !

| Réf.    | Désignation      | Coloris | Longueur | Prix |
|---------|------------------|---------|----------|------|
| AD99457 | Matraque courte  | Noir    | 43 cm    | 16 € |
| AD99458 | Matraque moyenne | Noir    | 53 cm    | 18 € |
| AD99459 | Matraque longue  | Noir    | 63 cm    | 19 € |

## Tonfa polycarbonate 60 cm. Avec méplat

• Matière : polycarbonate

| Réf.    | Coloris | Longueur | Poids | Prix |
|---------|---------|----------|-------|------|
| AD99400 | Noir    | 60 cm    | 510 g | 30 € |

ARMURERIE

OPTIQUES

ÉQUIPEMENT

FORCE DE L'ORDRE

OUTDOOR

# Armes à létalité réduite



## Matraques télescopiques noires avec poignée antidérapante

Matraques de 16", 21" et 23" en acier trempé !

Livrée avec un porte-matraque rotatif en polymère à ouverture automatique après enlèvement de la bride. Permet le port de la matraque ouverte. Longueur au choix, 160" (40 cm.), 21" (53 cm.) et 23" (60 cm.).

| Réf.    | Désignation  | Coloris | Longueur | Prix |
|---------|--------------|---------|----------|------|
| AD99440 | 16" - 400 mm | Noir    | 40 cm    | 45 € |
| AD99441 | 21" - 530 mm | Noir    | 53 cm    | 47 € |
| AD99442 | 23" - 600 mm | Noir    | 60 cm    | 50 € |



## Matraque télescopique en métal

• Port discret avec un clip de maintien.

| Réf.    | Désignation  | Longueur | Prix |
|---------|--------------|----------|------|
| AD99456 | 16" - 406 mm | 40.6 cm  | 45 € |
| AD99455 | 18" - 457 mm | 45.7 cm  | 49 € |
| AD99454 | 21" - 533 mm | 53.3 cm  | 55 € |

## Neutralisant Bio Shield 2 - 473 ml

- Effet rapide.
- 100% naturel.
- Non allergisant.
- Sans effet secondaire.
- Flaçon à pression d'air.
- Protège la couche d'ozone. (carton de 24).



## Décontaminant CS et CN - 50 ml

Neutralise les effets des gaz CS, gaz poivre et gel poivre sur les yeux et les muqueuses.



| Réf.  | Volume | Prix |
|-------|--------|------|
| SP131 | 473 ml | 65 € |
| SP130 | 120 ml | 30 € |

| Réf.  | Volume | Prix |
|-------|--------|------|
| SP125 | 50 ml  | 18 € |

## CONCORDE DEFENDER

**Aérosols GEL CS** Effet lacrymogène et incapacitant. En gel, effet localisé à l'agresseur, moins sensible au vent. Effet 20 à 40 minutes, sans séquelle.

## GEL CS



**Aérosol GEL CS 80 - 100 ml**  
(carton de 24).

| Réf.  | Volume | Prix |
|-------|--------|------|
| SP115 | 100 ml | 25 € |



**Aérosol GEL CS 80 100 ml avec poignée**  
(carton de 6).

| Réf.  | Volume | Prix |
|-------|--------|------|
| SP116 | 100 ml | 38 € |



**Aérosol GEL CS 80 300 ml avec poignée - Cat. B**  
Sur conditionnement : carton de 24

| Réf.  | Volume | Prix |
|-------|--------|------|
| SP113 | 300 ml | 50 € |



**Aérosol GEL CS 80 500 ml avec poignée - Cat. B**  
Sur conditionnement : carton de 24

| Réf.  | Volume | Prix |
|-------|--------|------|
| SP114 | 500 ml | 60 € |



# Holsters port apparent



## Holster 2 Fast Extreme

- Un étui port haut de transport en polymère moulé de niveau 5.
- Un simple appui de pouce libère automatiquement les sécurités pour extraire l'arme.
- Sécurité contre l'extraction d'une tierce personne.

| Réf.    | Désignation                                 | Prix  |
|---------|---|-------|
| ET8900  | Holster droitier pour Beretta 92 / Pamas G1 | 84 €  |
| ET8900G | Holster gaucher pour Beretta 92 / Pamas G1  | 84 €  |
| ET8884  | Holster droitier pour HK P30                | 115 € |
| ET8884G | Holster gaucher pour HK P30                 | 115 € |
| ET8890  | Holster droitier pour Glock 17/19           | 85 €  |
| ET8890G | Holster gaucher pour Glock 17/19            | 85 €  |
| ET8885  | Holster droitier pour SIG 2022              | 115 € |
| ET8885G | Holster gaucher pour SIG 2022               | 115 € |



## Holster Radar 2 Fast BERETTA APX

Holster en polymère de niveau 5

- Un étui de transport en polymère moulé de niveau 5.
- Étui port haut.
- Un simple appui de pouce libère automatiquement les sécurités pour extraire l'arme.
- Sécurité contre l'extraction d'une tierce personne.

| Réf.    | Désignation | Prix  |
|---------|-------------|-------|
| ET8883  | Droitier    | 115 € |
| ET8883G | Gaucher     | 115 € |

## Holster 2 Fast Extreme pour HK USP compact

- Un étui port haut de transport en polymère moulé de niveau 5.
- Un simple appui de pouce libère automatiquement les sécurités pour extraire l'arme.
- Sécurité contre l'extraction d'une tierce personne.

| Réf.    | Désignation | Prix |
|---------|-------------|------|
| ET8895  | Droitier    | 84 € |
| ET8895G | Gaucher     | 84 € |

ARMURERIE

OPTIQUES

ÉQUIPEMENT

FORCE DE L'ORDRE

OUTDOOR

# Holsters port apparent



## Holster thermo moulé RADAR SIG 2022 - Radar 1957

- Rétenion automatique.
- Déverrouillage par bouton pression.
- Livré avec passant port haut et passant port haut orientable.

| Réf.    | Désignation                 | Prix |
|---------|-----------------------------|------|
| ET8030  | Etui pour SP2022 - Droitier | 66 € |
| ET8030G | Etui pour SP2022 - Gaucher  | 66 € |



## Etuis Strip Contour Plus

Etui pour Glock 17-19-26 et SP2022

- Etui plaquette port discret
- Sécurisation par bouton pression
- Face interne souple

| Réf.    | Désignation               | Prix |
|---------|---------------------------|------|
| ET8000  | Etui pour GLOCK 17-19-26  | 34 € |
| ET8005  | Etui pour SP2022 Droitier | 34 € |
| ET8005G | Etui pour SP2022 Gaucher  | 34 € |



## Plaque de cuisse fixation Multi-link - Radar 1957

- Plaque de cuisse ergonomique et stable sans accessoire.
- Connexion à la ceinture en 2 parties et sangles pivotantes élastiques pour une bonne ergonomie dans les mouvements.
- Compatible avec les étuis et accessoires de fixation Multi-link 1 et 2.
- Clef Allen fournie.

| Réf.    | Désignation     | Prix |
|---------|-----------------|------|
| ET8905  | Plaque Droitier | 48 € |
| ET8905G | Plaque Gaucher  | 48 € |



## Plaque de cuisse RDC

- Plaque de cuisse ergonomique et stable avec un RDC femelle pré-installé.
- La rallonge à la ceinture se déclipse et les sangles élastiques permettent une bonne tenue dans les mouvements.
- Sangle ceinture en cordura
- Sans le RDC la plaque est compatible avec tous les étuis dotés des systèmes de fixation Multi-link 1 et 2.

| Réf.    | Désignation | Prix |
|---------|-------------|------|
| ET8860  | Droitier    | 75 € |
| ET8860G | Gaucher     | 75 € |



## Plaque de cuisse Radar Twist 3 RDC

- Plaque de cuisse ergonomique et stable avec un RDC evo femelle pré installé.
- La connexion à la ceinture en 2 parties et les sangles pivotantes élastiques permettent une bonne ergonomie dans les mouvements.
- Sangle ceinturon bi-matière en cordura & polymère plus rigide.
- Sans le RDC la plaque est compatible avec tous les étuis et les accessoires dotés des systèmes de fixation Multi-link 1 et 2.

| Réf.    | Désignation | Prix |
|---------|-------------|------|
| ET8870  | Droitier    | 91 € |
| ET8870G | Gaucher     | 91 € |

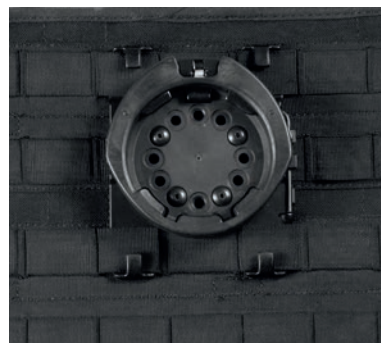

## Panneau Radar RDC EVO Molle femelle

- Support kit à fixer sur des passants Molle pour un positionnement sur gilet.
- Le kit est composé d'un disque femelle RDC Evo, du support molle en 2 parties.
- Ensemble de 4 vis et d'une clef Allen.

| Réf.   | Prix |
|--------|------|
| ET8855 | 37 € |



# Holsters port apparent



## Passant de ceinture ajustable en hauteur RDC femelle

Permet en un cliquer de mettre votre arme pré-équipé d'une partie mâle.

- Passant ceinture articulé en polymère moulé pré équipé avec un RDC femelle pour une connexion rapide.
- Réglable en largeur, hauteur et en inclinaison.
- Clef Allen fournie.

| Réf.   | Prix |
|--------|------|
| ET8851 | 62 € |



## Passant de ceinture RDC femelle port haut

Permet en un cliquer de mettre votre arme pré-équipé d'une partie mâle à votre ceinture

- Passant noir pré équipé avec un RDC femelle pour le port haut d'un holster à la ceinture.
- Compatible avec les étuis et les accessoires Multi-link 1 et 2.
- Compatible avec les ceintures d'une largeur maximum de 50 mm avec une épaisseur maximum de 8 mm.
- Clef Allen fournie.

| Réf.   | Prix |
|--------|------|
| ET8880 | 38 € |



## Disque mâle RDC Evo Radar

Permet de replacer votre arme rapidement sur veste tactique, chasuble, étui de ceinture, et holster de cuisse

Disque mâle du système RDC Evo à fixer sur les étuis avec les systèmes de fixation Multi-link 1(180°) ou 2(120°).

- Fourni avec 9 vis & 1 clef Allen.

| Réf.   | Prix |
|--------|------|
| ET8875 | 6 €  |



## DISQUE FEMELLE RDC RADAR

Disque RDC femelle à monter sur accessoire

Matière : Polymère

Convient pour le système Multilink 2

| Réf.   | Désignation              | Prix |
|--------|--------------------------|------|
| ET8876 | DISQUE FEMELLE RDC RADAR | 30 € |



## Adaptateur radar pour holster Safariland

Permet de rendre compatible votre plaque de cuisse avec le système Safariland

Adaptateur pour plaque de cuisse  
Adaptateur 3x 120° pour Safariland  
Viserie et clefs allen inclus.

| Réf.   | Prix |
|--------|------|
| ET8892 | 15 € |



## PASSANT CEINTURE S CLOSER 3 par 120

Passant noir pour déporter un holster avec Multilink 1 & 2 en dessous de la ceinture de 58 mm.

Fourni avec 3 vis et une Clé Allen.

Compatible avec les ceintures d'une largeur maximum de 5 cm soit :2» avec une épaisseur maximum de 8 mm.

| Réf.   | Prix |
|--------|------|
| ET8893 | 11 € |



## Porte bâton télescopique RADAR

Se fixe sur la plaque de cuisse

• Porte bâton rigide en polymère pour un port sur une plaque de cuisse.

• Il accepte les bâtons de longueur de 16", 21" et 26".

• Le fond de l'étui en polymère souple est ouvert pour ranger le bâton de façon étendu.

• Fourni avec une clef Allen et 2 vis.

| Réf.   | Prix |
|--------|------|
| ET8865 | 42 € |

ARMURERIE

OPTIQUES

ÉQUIPEMENT

FORCE DE L'ORDRE

OUTDOOR

## GHOST



### Holster Ghost pour STEYR M9-L9- A1

*Spécialement conçu pour les force de l'ordre.*

*Holster polymère à rétention automatique*

*Livré en port médium*

*Compatible avec les accessoires ET9300 / ET9350 / ET9360*

| Réf.    | Désignation | Prix  |
|---------|-------------|-------|
| ET9200  | Droitier    | 115 € |
| ET9200G | Gaucher     | 115 € |

### Plaque de cuisse Ghost pour Hoster.

*Spécialement conçu pour les force de l'ordre.*

*Plaque de cuisse pour holster GHOST ET9200 / ET9200G*

*Fixation rapide sans outil*

*Sangle avec revêtement caoutchouc antidérapant.*

*Boucle de rétention trois points*

| Réf.   | Prix |
|--------|------|
| ET9350 | 58 € |

## GHOST



## GHOST

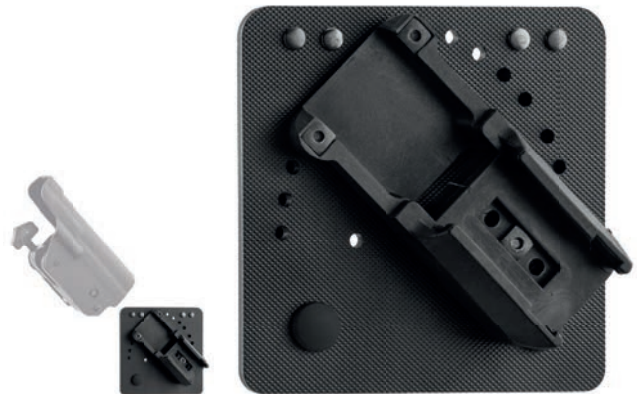

### Passant Ghost port haut pour Holster Ghost.

*Passant port haut pour ET9200 / ET9200G*

*Holster adaptable sans outil permettant des transitions cuisse / ceinture / chasuble aisées.*

| Réf.   | Prix |
|--------|------|
| ET9300 | 12 € |

### Module molle Ghost pour ET9200 ET9200G

*Module avec système de fixation Molle.*

*Plaque de fixation MOLLE pour holster GHOST ET9200 / ET9200G*

*Orientable*

*Fixation holster sans outil*

| Réf.   | Prix |
|--------|------|
| ET9360 | 36 € |



# Holsters port apparent



## Etui "IMPACT DEFENDER" pour revolver ALFA PROJ / SW - King Cobra

### Spécial Police Municipale !

- Haut niveau de sécurité pour revolver avec rétention mécanique 3' - 4' en ABS renforcé, indéformable.
- Avec 3 systèmes de sécurité brevetés.
- Bague de rétention automatique / Pivotant à 360°.
- Déclenchement de l'ouverture par bouton poussoir.
- Doublé de suédine à l'intérieur pour plus de protection et de discrétion.

| Réf.    | Désignation                       | Coloris | Prix  |
|---------|-----------------------------------|---------|-------|
| ET1700  | Etui pour droitier ALFA PROJ / SW | Noir    | 110 € |
| ET1700G | Etui pour gaucher ALFA PROJ / SW  | Noir    | 110 € |
| ET1750  | Platine de cuisse                 |         | 50 €  |
| ET1900  | Passant seul position haute       |         | 30 €  |

## Etui revolver polymère 3 - 4 pouces ALFA PROJ / SW 64 01 Niveau de rétention Bague manuelle

Avec système à rétention par bride basculante qui bloque le dessus de l'arme. Appuyer sur le poussoir et faire basculer la bride vers l'avant. Une fois l'arme remise dans l'étui, la bride retrouve sa position initiale d'un seul geste. La rétention de l'arme est réglable facilement par vis.

- Médium déporté.
- Polymère.
- Revolver 3/4 pouces.
- Doublure suédine.
- Compatible revolver Alpha Proj.
- Compatible revolver Smith & Wesson modèle 64.

| Réf.    | Désignation | Coloris | Prix |
|---------|-------------|---------|------|
| ET3415  | Droitier    | Noir    | 90 € |
| ET3415G | Gaucher     | Noir    | 90 € |



## Etui tactique de cuisse en cordura

Etui tactique cuisse pour pistolet avec laser ou lampe tactique, avec porte chargeur frontal, pour pistolet et pistolet compact.

- Dégrafage rapide du ceinturon.
- 2 sangles de cuisse.
- Compatible SIG / GLOCK / HK / SW.

| Réf.   | Désignation               | Coloris | Prix |
|--------|---------------------------|---------|------|
| ET3492 | Etui tactique cuisse Noir | Noir    | 79 € |
| ET3490 | Etui tactique cuisse Vert | Vert    | 79 € |

## Holster revolver Rhino Kydex - Chiappa Firearms

Cet étui confortable est décliné en plusieurs tailles, il nécessite une ceinture pour être utilisé. Holster pour Rhino, rigide en ABS et près du corps.

| Réf.   | Désignation | Prix |
|--------|-------------|------|
| ADP786 | Revolver 2" | 75 € |
| ADP787 | Revolver 4" | 75 € |
| ADP788 | Revolver 5" | 75 € |
| ADP789 | Revolver 6" | 75 € |

ARMURERIE

OPTIQUES

ÉQUIPEMENT

FORCE DE L'ORDRE

OUTDOOR

# Holsters port apparent



## HOLSTER KYDEX POUR GLOCK 17 VEGA HOLSTER

Étui en polymère thermo-moulé

Système de sécurité à action simple sur le dessus et vis de rétention.

| Réf.     | Désignation                                       | Prix |
|----------|---|------|
| ET10006  | HOLSTER KYDEX POUR GLOCK 17 VEGA HOLSTER DROITIER | 76 € |
| ET10006G | HOLSTER KYDEX POUR GLOCK 17 VEGA HOLSTER GAUCHER  | 76 € |



## Holster de cuisse en polymère pour Glock 17/19 droitier

*Holster de cuisse pour droitier !*

Holster de cuisse rétention pour Glock 17/19 droitier. étui moulé en polymère. Système de boucle tournante permettant des mouvements plus faciles.

| Réf.    | Prix |
|---------|------|
| ET10007 | 85 € |



## Holster de cuisse en polymère pour Beretta 92 / pamas g1 droitier

*Holster de cuisse pour droitier !*

Holster de cuisse rétention pour Beretta 92 / pamas g1 droitier. étui moulé en polymère. Système de boucle tournante permettant des mouvements plus faciles.

| Réf.    | Prix |
|---------|------|
| ET10008 | 88 € |



## Holster d'épaule kydex + porte chargeur double Sig 2022 droitier

*Holster port discret !*

Holster d'épaule pour droitier sig sauer modèle pro 2022 type auto canon 3' 3/4 et porte chargeur double.

Harnais et angle du porte chargeur réglables.

Photo non contractuelle

| Réf.    | Prix |
|---------|------|
| ET10009 | 99 € |



## Holster d'épaule kydex + porte chargeur double Glock 17/19 droitier

*Holster port discret pour droitier !*

Holster d'épaule en polymère comprenant un porte chargeur double Glock 17/19 pour droitier.

Harnais et angle du porte chargeur réglables.

Holster compatible avec g17/g19 pour canon de 4' et 4' 1/2.

Photo non contractuelle

| Réf.    | Coloris | Prix  |
|---------|---------|-------|
| ET10010 | Noir    | 107 € |



# Holsters port apparent



## Holster d'épaule pistolet auto 4 à 5 Pouces

*Holster d'épaule en version droitier ou gaucher pour pistolet semi-automatique*

*Etui pour port au niveau de l'aisselle sous une veste ou un blouson.  
Ensemble étui plus courroies réglables pour gaucher ou droitier.  
Compatible avec les pistolets semi-automatiques de 4 à 5".  
Bride de sécurisation par pression*

| Réf.    | Désignation               | Prix |
|---------|---------------------------|------|
| ET1515  | Holster d'épaule Droitier | 59 € |
| ET1515G | Holster d'épaule Gaucher  | 59 € |



## Porte menottes & chargeur compatible holster d'épaule

*Complète les holster d'épaule king-cobra et1515 et et1515g  
Etui double pour menottes et chargeur.*

| Réf.   | Prix |
|--------|------|
| ET1516 | 25 € |



## Holster plaquette Kydex pour revolver ALFA PROJ 4" ou 6" - Vega Holster

*• Compatible revolvers Alfa Proj 4" ou 6" en 38SP et 357 Magnum.  
• Maintien par l'élasticité du Kydex autour de l'arme et du pontet.  
• Passants de ceinturon dans la masse du Kydex.*

| Réf.     | Désignation      | Coloris | Prix  |
|----------|------------------|---------|-------|
| ET10090  | Holster Droitier | Noir    | 110 € |
| ET10090G | Holster Gaucher  | Noir    | 110 € |



## Etui plaquette pour revolver 3" / 4" / 6"

*Bouton à pression pour libérer le revolver.  
Etui ajustable en cordura.*

| Réf.   | Coloris | Prix |
|--------|---------|------|
| ET3475 | Noir    | 39 € |



## Etui cordura PA universel

*Etui cordura universel  
Compatible PA 3 à 4 pouces  
Bride ajustable en hauteur  
Sécurisation par bouton pression*

| Réf.   | Prix |
|--------|------|
| ET3455 | 30 € |



## Etui cordura pistolet 3/ 4 pouces RADAR

*Cordura thermo moulé  
Port haut compatible ceinturon 5 cm  
Bride réglable  
Verrouillage par bouton pression  
Compatible avec Sig Pro2022 / Glock.*

| Réf.   | Coloris | Prix |
|--------|---------|------|
| ET8010 | Gris    | 44 € |

ARMURERIE

OPTIQUES

ÉQUIPEMENT

FORCE DE L'ORDRE

OUTDOOR

# Holsters port apparent



**Etui dos cuir moulé pour Glock 17 / 19**  
• Port incliné.

| Réf.   | Prix |
|--------|------|
| ET1510 | 55 € |



**Etui pistolet ambidextre HCT - King Cobra**

Étui de ceinture en cordura rembourré pour le port discret d'un pistolet.

- Passant de fermeture ajustable, sur les 2 faces.
- Port vers la gauche ou la droite, sur le côté ou dans le dos.
- Compatible : Beretta 92/98/84F/PX4, Browning HP, Colt 1911, CZ75, Glock 17, 19, 22, 23, 25, 26, 27, Sig Sauer 220/226/2022, Walter PPK/P99...

| Réf.   | Coloris | Prix |
|--------|---------|------|
| ET1905 | Noir    | 25 € |



**Holster plaquette cordura gaucher moulé pour PA**

- Compatible PA de 3 à 5 pouces.
- Bride ajustable en hauteur.
- Incliné ou cross draw.
- Sécurisation par bouton pression.

| Réf.    | Coloris | Prix |
|---------|---------|------|
| ET3480G | Noir    | 39 € |



**Holster plaquette cordura droitier moulé pour PA - Vega Holster**

- Compatible PA de 3 à 5 pouces.
- Bride ajustable en hauteur.
- Incliné ou cross draw.
- Sécurisation par bouton pression.

| Réf.   | Coloris | Prix |
|--------|---------|------|
| ET3480 | Noir    | 39 € |



**Porte bombe 300-500 ml**

Etui avec rabat à pression.  
Adaptable pour le port cuisse et ceinturon.

| Réf.   | Coloris | Prix |
|--------|---------|------|
| ET8620 | Noir    | 50 € |



**Etui plaquette cordura ambidextre - Vega Holster**

Avec porte chargeur pour Beretta 92 - SP2022 - Glock 17/19/22/23/25/37/38.

| Réf.   | Coloris | Prix |
|--------|---------|------|
| ET3470 | Noir    | 30 € |



# Holsters port dissimulé



## Holster Inside microfibre

### Holster radar port discret pour pistolet automatique

Étui port discret en microfibre résistant, léger et fonctionnel pour SIG 2022 / Glock 17, 19.

- Idéal pour les armes à dissimuler à l'intérieur du pantalon.
- La microfibre évitera toute gêne

| Réf.    | Désignation | Prix |
|---------|-------------|------|
| ET8915  | Droitier    | 29 € |
| ET8915G | Gaucher     | 29 € |

## Holster Inside Kydex pour Glock 17 / 19

Étui pour le port dissimulé dans le pantalon, fixation par 2 clips !

- Étui kydex avec plaque de protection côté corps.
- Compatible avec pistolets semi-auto Glock 17/19.

| Réf.    | Désignation      | Prix |
|---------|------------------|------|
| ET1520  | Holster droitier | 61 € |
| ET1520G | Holster gaucher  | 61 € |



## Holster Ready Fit inside pour Glock 17 & 19 - Radar 1957

Étui port discret en polymère résistant, léger et fonctionnel.

- Idéal pour les armes à dissimuler à l'intérieur du pantalon.
- Grâce à sa rigidité il est facile de replacer le pistolet à l'intérieur de l'étui.

| Réf.    | Désignation | Prix |
|---------|-------------|------|
| ET8805  | Droitier    | 44 € |
| ET8805G | Gaucher     | 44 € |

## Holster de cheville pour pistolet compact

Étui pour port dissimulé au niveau de la cheville !

- Holster de cheville en version droitier ou gaucher pour pistolet semi-automatique Glock 26 / 43 ou Steyr S9 !
- Ensemble étui plus sangle de mollet et de cheville réglables pour gaucher ou droitier.
- Avec languette de rétention anti-chute de l'arme.

| Réf.    | Désignation                  | Coloris | Prix |
|---------|------------------------------|---------|------|
| ET1525  | Holster de cheville Droitier | Noir    | 53 € |
| ET1525G | Holster de cheville Gaucher  | Noir    | 53 € |



**Ceinture holster port discret sous chemise !**



## Ceinture holster sous chemise - King Cobra

- Holster ventral port discret comprenant un étui universel, 2 portes chargeur et 2 poches latérales.
- Fermeture à scratch (menottes, surefire etc...).
- Compatible revolver et pistolet.

| Réf.   | Désignation               | Taille | Coloris | Prix |
|--------|---------------------------|--------|---------|------|
| ET1101 | Ceinture sous chemise S/M | S/M    | Noir    | 50 € |

ARMURERIE

OPTIQUES

ÉQUIPEMENT

FORCE DE L'ORDRE

OUTDOOR

# Holsters port dissimulé



## Holster Ready Fit inside pour SIG PRO 2022

- Etui port discret en polymère résistant, léger et fonctionnel.
- Idéal pour les armes à dissimuler à l'intérieur du pantalon.
- Grâce à sa rigidité, il est facile de replacer le pistolet à l'intérieur de l'étui.

| Réf.    | Désignation | Prix |
|---------|-------------|------|
| ET8810  | Droitier    | 42 € |
| ET8810G | Gaucher     | 42 € |



## Holster Inside microfibre pour Guardian Angel II

- Étui port discret en microfibre résistant, léger et fonctionnel.
- Idéal pour dissimuler votre Guardian Angel II à l'intérieur du pantalon.
- Grâce à sa souplesse, il est très confortable.

| Réf.   | Désignation | Prix |
|--------|-------------|------|
| ET8910 | Droitier    | 29 € |



## Holster Glock minimalist Trigger Guard

**Holster pour Glock permettant de sécuriser la détente !**

- Le mini holster se place sur le pontet et protège la zone de la détente.
- Se fixe à la ceinture par une boucle de corde en nylon.

| Réf.   | Désignation                           | Prix |
|--------|---------------------------------------|------|
| CLI125 | Trigger Guard 17/19/22/23/24/25/26/27 | 32 € |



## Clipdraw pour Glock

**Pour modèles : 17/19/22/23/24/25/26/27/28/30s/31/32/33/34/35/36**

L'idée derrière tous les produits Clipdraw est simple : vous fournir un transport alternatif pour votre arme de service plus dissimulé et sécurisé que l'étui traditionnel.

En utilisant Clipdraw vous aurez le plus mince profil possible pour transporter votre arme ! Peut être utilisé sur ou sous votre ceinture.

À positionner sur la hanche, ou derrière le dos, et votre arme à plat disparaît presque sous une veste ou une chemise !

Clipdraw gardera votre arme solidement en place dans votre ceinture, mais est prête à tirer rapidement et facilement lorsque survient une situation.

| Réf.   | Prix |
|--------|------|
| CLI105 | 40 € |



## Clipdraw universel adaptable Sig 2022

| Réf.   | Prix |
|--------|------|
| CLI120 | 29 € |



## Clipdraw pistolet 1911 standard compatible sûreté ambidextre noir

| Réf.   | Prix |
|--------|------|
| CLI100 | 29 € |



# Ceinturons



## Ceinturon cordura rigide 50 mm avec 3 points

- Système boucle 3 points.
- Niveau de protection II
- Non compatible avec sous ceinture Velcro.

| Réf.   | Désignation      | Taille | Prix |
|--------|------------------|--------|------|
| ET1000 | Ceinturon rigide | S      | 39 € |
| ET1001 | Ceinturon rigide | M      | 39 € |
| ET1002 | Ceinturon rigide | L      | 39 € |
| ET1003 | Ceinturon rigide | XL     | 39 € |
| ET1004 | Ceinturon rigide | XXL    | 39 € |



## Sous ceinture cordura - King Cobra

- Pour maintien du pantalon, sous le ceinturon.
- Velcro réglable à boucle.

| Réf.   | Désignation   | Taille | Prix |
|--------|---------------|--------|------|
| ET1015 | Sous ceinture | S      | 19 € |
| ET1016 | Sous ceinture | M      | 19 € |
| ET1017 | Sous ceinture | L      | 19 € |
| ET1018 | Sous ceinture | XL     | 19 € |
| ET1019 | Sous ceinture | XXL    | 19 € |



## Ceinturon cordura 2 points

- 2 points d'attache 50 mm avec Velcro.
- Compatible sous ceinture King Cobra Velcro.

| Réf.   | Désignation       | Taille | Prix    |
|--------|-------------------|--------|---------|
| ET1020 | Ceinturon cordura | S      | 37,50 € |
| ET1021 | Ceinturon cordura | M      | 37,50 € |
| ET1022 | Ceinturon cordura | L      | 37,50 € |
| ET1023 | Ceinturon cordura | XL     | 37,50 € |



## Ceinturon cordura 3 points - King Cobra

- 3 points d'attache 50 mm avec Velcro, compatible sous ceinture King Cobra Velcro.

| Réf.   | Désignation       | Taille | Prix |
|--------|-------------------|--------|------|
| ET1010 | Ceinturon cordura | S      | 36 € |
| ET1011 | Ceinturon cordura | M      | 36 € |
| ET1012 | Ceinturon cordura | L      | 36 € |
| ET1013 | Ceinturon cordura | XL     | 36 € |
| ET1014 | Ceinturon cordura | XXL    | 36 € |



## Plaques de cuisse compatible étui Sig Pro

- Plaque de cuisse pour le port de l'arme de service SP2022.
- Compatible avec l'étui Sig Pro en dotation.
- Disponible en version 1 sangle ou 2 sangles.

| Réf.   | Désignation                                | Prix |
|--------|--|------|
| ET8700 | Plaques de cuisse Etui SIG PRO - 1 sangle  | 57 € |
| ET8701 | Plaques de cuisse Etui SIG PRO - 2 sangles | 57 € |



## Ceinturon porte grenade Noir

- Ceinturon en cordura permettant de positionner 10 grenade 40 mm
- Ceinturon porte grenade noir
- Ceinturon en cordura et Velcro permet d'y mettre 10 grenade cal . 40 mm

| Réf.   | Prix |
|--------|------|
| ET8920 | 73 € |

ARMURERIE

OPTIQUES

ÉQUIPEMENT

FORCE DE L'ORDRE

OUTDOOR



## Porte chargeur simple polyvalent MH-14 9 mm ceinturon Molle 360°

L'étui plastique MH-14, fixation UBC-02, à retenu automatique Universel est prévu pour le port d'une large gamme de chargeurs colonne double 9 mm pour les armes de services les plus utilisées.

Convient par exemple aux Glock, Sig Sauer P226/P229, SW MP9, Beretta M9, Taurus 92/99, CZ 75 compact, grand power K100, Walther P99 etc

L'étui permet la prise en main et la sortie rapide du chargeur. La forme évoluée du ressort de maintien sera appréciée par les forces de sécurité mais également par les tireurs pratiquant les disciplines de tir en situation.

Le système d'accrochage rapide UBC-02 permet son installation sur le ceinturon sans avoir à le dégrafer.

L'écart entre le matériel transporté est beaucoup moins important avec ce système de clip.

- L'étui peut pivoter de 360 degrés avec 16 positions d'arrêt.
- Compatible avec le système molle.



| Réf.   | Prix |
|--------|------|
| ET3270 | 20 € |
| ET3275 | 30 € |
| ET3280 | 23 € |
| ET3290 | 23 € |



## Porte chargeur PA double en Cordura

Permet de positionner 2 chargeurs de PA à la ceinture.

- Double compartiments
- Matière Cordura
- Position de fixation horizontale et verticale
- Fixation à la ceinture

## Porte-chargeur simple pour tout type de PA

## Dévidoir pour six cartouches

| Réf.   | Prix |
|--------|------|
| ET8925 | 28 € |

| Réf.   | Coloris | Prix |
|--------|---------|------|
| ET3300 | Noir    | 15 € |

| Réf.   | Coloris | Prix |
|--------|---------|------|
| ET3350 | Noir    | 15 € |



## Dévidoir cordura 12 cartouches pour 38 SP

- 12 cartouches pour 38 SP.
- Passant ceinture.

| Réf.   | Coloris | Prix |
|--------|---------|------|
| ET8510 | Noir    | 25 € |

## Porte-speed loader

Porte-speed loader Simple avec rabat

| Réf.   | Coloris | Prix |
|--------|---------|------|
| ET3220 | Noir    | 16 € |

## Etui de ceinturon

Pour deux cartouches Flash Ball.

| Réf.  | Prix |
|-------|------|
| AD230 | 67 € |



# Porte accessoires



## Porte-bâton télescopique pivotant

- Système plat et fin avec accrochage rapide.
- Permet le port bâton déployé.
- Pivotant 360° avec 16 crans intermédiaires de blocage.
- Compatible avec système M.O.L.L.E.
- Pour bâtons 16, 18, 21 pouces.

| Réf.   | Désignation  | Coloris | Prix    |
|--------|--------------|---------|---------|
| ET7205 | Porte -tonfa | Noir    | 19,50 € |

## Porte-lampe polymère orientable noire

Utilisé par les forces de l'ordre !

- À fixer à la ceinture avec passant rigide et verrouillable.
- Système rotatif permettant de l'ajuster à différents angles de port.
- Pour lampe corps Ø 30 à 33 mm.

| Réf.   | Coloris | Hauteur | Largeur | Poids | Prix |
|--------|---------|---------|---------|-------|------|
| ET7005 | Noir    | 10.2 cm | 5.4 cm  | 100 g | 14 € |



## Porte matraque télescopique noir orientable

- En polymère avec clip de maintien à ajuster au niveau de la ceinture.
- Système rotatif pour port à l'angle désiré.
- Compatible avec toutes les matraques de 3,15 cm de diamètre.

| Réf.   | Coloris | Prix |
|--------|---------|------|
| ET7210 | Noir    | 14 € |

## Porte-tonfa pivotant 360 degrés

- Bague de rétention à pression.
  - Compatible ceinturon 5 cm de hauteur.
- Livré sans le tonfa.

| Réf.   | Coloris | Prix |
|--------|---------|------|
| ET1200 | Noir    | 32 € |



## Etui pour Guardian Angel

Avec passant de ceinture.

| Réf.   | Désignation | Coloris | Prix |
|--------|-------------|---------|------|
| ET1250 | Etui        | Noir    | 29 € |

## Porte bombe 25 ml

Porte bombe cordura avec rabat 25 ml

| Réf.   | Volume | Prix |
|--------|--------|------|
| ET2300 | 25 ml  | 15 € |

## Porte radio, moyen

- Attache élastique, fabrication nylon noir
- Pour port à la ceinture

| Réf.   | Coloris | Prix    |
|--------|---------|---------|
| ET4300 | Noir    | 15,50 € |

ARMURERIE

OPTIQUES

ÉQUIPEMENT

FORCE DE L'ORDRE

OUTDOOR



## Porte gant latex simple

Ajustable au ceinturon.

| Réf.   | Prix |
|--------|------|
| ET2210 | 10 € |



## Dragonne automatique noire

- Dragonne en polymère pour arme de poing noire.
- Permet d'y accrocher une arme de poing ou des clefs.
- Cordon très résistant.

| Réf.   | Coloris | Prix    |
|--------|---------|---------|
| ET1236 | Noir    | 33,50 € |



## Sur boucle de sécurité

Auto-agrippant + pressions 9 x 5,5 cm

| Réf.    | Prix |
|---------|------|
| T456025 | 5 €  |



## Passant ceinturon 50 mm

| Réf.   | Coloris | Prix |
|--------|---------|------|
| ET1160 | Noir    | 4 €  |

## Porte gant latex double

| Réf.   | Hauteur | Largeur | Prix |
|--------|---------|---------|------|
| ET2220 | 10 cm   | 7 cm    | 12 € |



## Porte-clefs

Silencieux avec fermeture Velcro.

| Réf.   | Prix    |
|--------|---------|
| ET1230 | 13,27 € |



## Pochette utilitaire ceinture

- Rip-Stop 100% polyester dos enduit PVC
- 1 poche centrale fermée par Velcro®
- 1 poche de face, le tout fermé avec rabat et velcro®
- 1 poche de face zippée
- 1 poche latérale fermée par Velcro®
- 1 poche latérale réglable en hauteur par Velcro®
- Passant de ceinturon avec velcro et pressions.

| Réf.    | Désignation | Coloris | Hauteur | Largeur | Longueur | Prix |
|---------|-------------|---------|---------|---------|----------|------|
| T441080 | Noir        | Noir    | 6 cm    | 11 cm   | 16 cm    | 12 € |



## Porte casque

Sangle permettant de suspendre votre casque d'intervention.

| Réf.    | Prix |
|---------|------|
| T441010 | 5 €  |



## Dragonne kevlar Verte

Dragonne réglementaire avec câble en kevlar.

| Réf.    | Prix |
|---------|------|
| T454080 | 8 €  |



# Menottes

ARMURERIE

OPTIQUES

ÉQUIPEMENT

FORCE DE L'ORDRE

OUTDOOR



## Menottes Alpha à chaîne

• Livrées avec 2 clefs.

| Réf.  | Désignation | Coloris | Prix |
|-------|-------------|---------|------|
| AD400 | Alpha       | Argent  | 14 € |



## Menottes administratives - double clef / double sécurité - Impact Defender

*Menottes en acier trempé utilisées par les forces de l'ordre françaises !*

• 1 serrure rapide à clef standard pour immobiliser le contrevenant par fermeture rapide et automatique des menottes.

• 1 serrure de sécurité incrochetable qui bloque en position fixe.

| Réf.    | Prix  |
|---------|-------|
| AD99505 | 140 € |

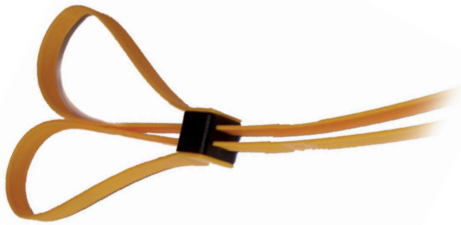

## Menottes Serflex jaunes

*Menottes Serflex jaunes.*

*Vendues en paquet de 25*

| Réf.    | Conditionnement | Coloris | Prix |
|---------|-----------------|---------|------|
| AD99602 | 25              | Jaune   | 35 € |



## Menottes Textile jetable d'entraînement Rouge

*Menottes textiles jetables version entraînement de couleur rouge, qui permettent de se former aux techniques de mise en place des menottes sans avoir à détruire une vraie paire de menottes jetables.*

| Réf.    | Prix    |
|---------|---------|
| AD99202 | 16,33 € |



## Menottes textiles

*Menottes textiles, usage unique, noires, paquet de 10*

| Réf.    | Coloris | Prix |
|---------|---------|------|
| AD99200 | Noir    | 25 € |



## Coupe menottes textile

*Le cutter a une forme ergonomique.*

*Anneau de fixation sur porte-clef.*

*Le bord tranchant du cutter est en retrait pour éviter toute blessure pendant la manipulation.*

*La partie arrondie du cutter permet un glissement facile sous les menottes.*

*Grâce à sa forme spéciale de lame, il est possible d'utiliser ce cutter pour couper des ceintures de sécurité.*

*Ce couteau polyvalent peut également être utilisé pour enlever les vêtements lors des premiers secours.*

| Réf.    | Coloris | Prix |
|---------|---------|------|
| AD99201 | Noir    | 6 €  |



## Pistolet Glock 17 d'entraînement orange - Impact Defender

• En résine, cette réplique permet une prise en main réaliste pour l'entraînement des forces de l'ordre.

| Réf.   | Désignation             | Prix |
|--------|-------------------------|------|
| A82011 | Pistolet d'entraînement | 46 € |



## Cutter factice d'entraînement

Arme factice permettant un entraînement au plus près de la réalité!!  
Cutter d'entraînement aux dimension et poids exacts pour un réalisme inégalé.  
Matière polyuréthane, plastique très résistant.

| Réf.   | Prix |
|--------|------|
| A82045 | 61 € |



## Couteau d'entraînement caoutchouc K25

• En caoutchouc souple.  
• Surface du faux tranchant : env. 5 mm  
• Livré avec un étui en nylon.

| Réf.   | Long. de lame | Long.   | Poids | Prix |
|--------|---------------|---------|-------|------|
| A82040 | 16 cm         | 28.5 cm | 90 g  | 17 € |



## Tonfa d'entraînement en mousse 24 Pouces

Poignée antidérapante. Tonfa et support de ceinture avec Velcro.

| Réf.    | Désignation   | Long. | Prix    |
|---------|---------------|-------|---------|
| AD99424 | Tonfa         | 61 cm | 50 €    |
| A82545  | Support Tonfa |       | 10,20 € |



## Bâton d'entraînement en mousse

Poignée anti-dérapante.  
Compatible attache ceinturon velcro.

| Réf.    | Désignation            | Long. | Prix |
|---------|------------------------|-------|------|
| AD99421 | Bâton entraînement 21" | 53 cm | 44 € |
| AD99426 | Bâton entraînement 26" | 66 cm | 54 € |



## Pistolet d'entraînement plastique type Beretta

Pistolet d'entraînement Metal Boxe en caoutchouc.  
Produit disponible en noir.

Ce pistolet d'entraînement est particulièrement destiné à la pratique de la self défense.

| Réf.   | Prix |
|--------|------|
| A81500 | 20 € |



## Pistolet entraînement

• En résine type SP2022.

| Réf.   | Coloris | Prix |
|--------|---------|------|
| A82000 | Bleu    | 64 € |



## Bouclier d'entraînement

Avec poignées.

| Réf.    | Haut. | Larg. | Poids  | Prix  |
|---------|-------|-------|--------|-------|
| AD99465 | 70 cm | 50 cm | 2.9 Kg | 190 € |



# Gilets et protections



## Gilet force intervention

- Poches devant pour ranger 1 radio, 5 cartouches, 1 lampe, 8 cartouches flash-ball, 3 grenades, 1 tonfa.
- Fixation tonfa au dos.
- Emplacements bandeaux amovibles (marquages vendus séparément).
- Réglage aux épaules - Taille unique
- 100% nylon déperlant

| Réf.    | Prix |
|---------|------|
| T424010 | 99 € |



## Gilet militaire d'assaut camo ce

- 100% polyester déperlant
- Multi - poches : 4 poches porte - chargeur de famas pour chacune une contenance de 3 chargeurs (possibilité de compartimer)
- 1 grande poche à droite pour accessoires
- 2 poches porte - grenade
- 2 poches cargo (1 de chaque cotes)

| Réf.    | Prix  |
|---------|-------|
| T425000 | 105 € |



## Brelage pour ceinturon

- Brelage pour ceinturon sécurité polyester 900 deniers enduit.
- Taille : 75 x 18 cm (ajustable)
- Vendu sans le ceinturon

| Réf.    | Prix |
|---------|------|
| T456010 | 37 € |



## Paire de genouillères ajustables Vertes

### Genouillères compact utilisées par les forces d'intervention !

- Paire de genouillères 'extreme-pro' vertes ajustables conçues pour s'adapter à la forme des genoux.
- Le rembourrage intérieur offre du confort à l'utilisateur. Coque extérieure en polymère.
- Sangles réglables avec double fixation rapide.

| Réf.    | Coloris | Prix |
|---------|---------|------|
| ET11001 | Vert    | 58 € |
| ET11002 | Tan     | 58 € |



## Genouillères noires en néoprène

- Port discret à l'utilisateur !
- Composées d'un caoutchouc rembourré pour protéger les genoux lors de choc ou de chute.
- Réglables grâce au Velcro ajustable double bandes.

| Réf.    | Prix |
|---------|------|
| ET11006 | 35 € |



## Coudières Noires en néoprène

### Coudières spéciales port discret !

- Coudières noires en Néoprène assurant un port discret à l'utilisateur.
- Composées de caoutchouc rembourré, les coudières en Néoprène permettent de protéger les coudes lors de chute ou de choc qui peuvent intervenir lors d'une opération sur le terrain.
- Les coudières s'ajustent à tous les coudes grâce au Velcro double bandes.

| Réf.    | Prix |
|---------|------|
| ET11007 | 31 € |



## Paire de coudières Noires ajustables par sangles

### Utilisées par les forces d'intervention !

- Paire de coudières 'extreme-pro' noires ajustables conçues pour s'adapter à la forme des coudes.
- Le rembourrage intérieur offre du confort à l'utilisateur. Coque extérieure en polymère très résistant permettant une protection optimale des coudes en cas de chutes ou de chocs.
- Sangles réglables avec double fixation rapide.

| Réf.    | Coloris | Prix |
|---------|---------|------|
| ET11003 | Noir    | 58 € |
| ET11004 | Vert    | 58 € |
| ET11005 | Tan     | 58 € |



### Brassard brode tissu orange

Brassard douane brode tissu orangemodèle déposéfluorescent hauteur 7 cm  
Pour cet article une photocopie de la carte professionnelle doit être envoyée par fax ou email.

| Réf.    | Désignation | Prix |
|---------|-------------|------|
| T436020 | SECURITE    | 8 €  |



### Ecusson France

Ecusson brode france basse visibilitédimensions 75mm x 65mm auto-agrippant

| Réf.    | Désignation                       | Prix   |
|---------|-----------------------------------|--------|
| T801301 | Basse visibilité - Auto-agrippant | 4,20 € |
| T801351 | Doc Auto-agrippant                | 4,20 € |

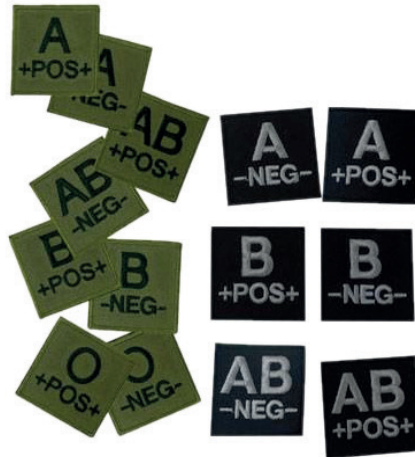

### Ecusson feutre groupe sanguin dos auto-agrippant

Badge auto-agrippant groupe sanguindimensions : 5cm x 5cm

Auto-agrippant au dos

Existe en 8 versions : a+ / a- / b+ / b- / ab+ / ab-/o+/o-

| Réf.    | Désignation   | Prix   |
|---------|---------------|--------|
| T801001 | A Moins Noir  | 3,80 € |
| T801002 | A Moins Vert  | 3,80 € |
| T801011 | A Plus Noir   | 3,80 € |
| T801012 | A Plus Vert   | 3,80 € |
| T801021 | AB Moins Noir | 3,80 € |
| T801022 | AB Moins Vert | 3,80 € |
| T801031 | AB Plus Noir  | 3,80 € |
| T801032 | AB Plus Vert  | 3,80 € |
| T801041 | B Moins Noir  | 3,80 € |
| T801042 | B Moins Vert  | 3,80 € |
| T801051 | B Plus Noir   | 3,80 € |
| T801052 | B Plus Vert   | 3,80 € |
| T801061 | O Moins Noir  | 3,80 € |
| T801062 | O Moins Vert  | 3,80 € |
| T801071 | O Plus Noir   | 3,80 € |
| T801072 | O Plus Vert   | 3,80 € |



### Compteur manuel de 0 à 9999

• Bouton unité 1 et bouton de remise à zéro.

| Réf.   | Largeur | Longueur | Prix |
|--------|---------|----------|------|
| T30150 | 5 cm    | 5 cm     | 10 € |



### Gants tactiques Noirs paume renforcée coque

**Gants tactiques paume renforcée !**

Gants tactiques en kevlar, renforts en cuir sur le dos avec une coque de protection rigide au niveau des articulations. Système de serrage au niveau du poignet. Paume en cuir avec double renfort pour résister à l'usure. L'épaisseur du Kevlar rend ces gants particulièrement résistants à l'abrasion et à l'usure.

| Réf.    | Taille | Prix |
|---------|--------|------|
| VCH2430 | S      | 84 € |
| VCH2431 | M      | 84 € |
| VCH2432 | L      | 84 € |
| VCH2433 | XL     | 84 € |



### Gants Noirs de palpation sensitive

**Gants professionnels pour la police, les forces spéciales !**

Gants professionnels pour la police, les forces spéciales, la gendarmerie et pour le tir sportif. Gants très fins avec un traitement anti-dérapant. Paume en Néoprène pour une meilleure adhérence. Système de serrage velcro.

| Réf.    | Taille | Prix |
|---------|--------|------|
| VCH2440 | S      | 46 € |
| VCH2441 | M      | 46 € |
| VCH2442 | L      | 46 € |
| VCH2443 | XL     | 46 € |



### Gants Noirs anti-coupure et anti-piqûre

**Gants Noirs anti-coupure et anti-piqûre !**

Gants noirs anti-coupure et anti-piqûre. Le dos du gant est en tissu très résistant permettant de protéger les mains et éviter les coupures et piqûres. Paume en cuir et doublure au niveau des doigts. système de serrage au poignet.

| Réf.    | Taille | Prix |
|---------|--------|------|
| VCH2450 | S      | 49 € |
| VCH2451 | M      | 49 € |
| VCH2452 | L      | 49 € |



### Gants tactiques rembourrés renforcés kevlar

**Gants tactiques en kevlar !**

Gants tactiques rembourrés renforcés en kevlar. Renforts en cuir sur le dos avec rembourrage sur les jointures et au poignet. Paume en cuir avec double renfort. L'épaisseur du Kevlar rend ces gants très résistants à l'abrasion et à l'usure.

| Réf.    | Taille | Prix |
|---------|--------|------|
| VCH2420 | S      | 84 € |
| VCH2422 | L      | 84 € |
| VCH2423 | XL     | 84 € |



### Gants Noirs en cuir renforcé

**Adaptés pour la descente à la corde !**

Gants noirs en cuir renforcé, adaptés pour la descente à la corde lors d'opération sur le terrain. Cuir épais présent sur la paume et les zones susceptibles d'être confrontées à une plus grande usure. Cuir supplémentaire sur la paume pour une meilleure adhérence. Les gants disposent d'un trou permettant de les fixer rapidement à l'aide d'un mousqueton.

| Réf.    | Taille | Prix |
|---------|--------|------|
| VCH2410 | S      | 67 € |
| VCH2411 | M      | 67 € |
| VCH2412 | L      | 67 € |
| VCH2413 | XL     | 67 € |



# Boucliers de maintien de l'ordre



## Bouclier rond pour les forces de l'ordre

### Bouclier de maintien de l'ordre rond en version droitier ou Gaucher.

Le bouclier est fabriqué en polycarbonate de haute qualité, qui est extrêmement résistant, épaisseur : 6 mm. La plaque ergonomique intérieure de renforcement amortit efficacement les chocs et les vibrations, qui pourraient être transmis à la main.

Pour une meilleure protection des zones vitales, le bouclier est en fait de forme ovale, légèrement plus haut (600 mm) que large (570 mm).

Les poignées caoutchoutées assurent une excellente prise en main et tenue.

| Réf.    | Désignation | Épaisseur | Hauteur | Largeur | Poids  | Prix  |
|---------|-------------|-----------|---------|---------|--------|-------|
| AD99487 | Bras droit  | 3 cm      | 60 cm   | 57 cm   | 2000 g | 199 € |
| AD99486 | Bras Gauche | 3 cm      | 60 cm   | 57 cm   | 2000 g | 199 € |

## Bouclier rond ambidextre pour les forces de l'ordre

### Bouclier de maintien de l'ordre rond en version ambidextre.

Le bouclier est fabriqué en polycarbonate de haute qualité, qui est extrêmement résistant, épaisseur : 3 mm. La plaque ergonomique intérieure de renforcement amortit efficacement les chocs et les vibrations, qui pourraient être transmis à la main.

Pour une meilleure protection des zones vitales, le bouclier est en fait de forme ovale, légèrement plus haut (600 mm) que large (570 mm).

Les poignées caoutchoutées assurent une excellente prise en main et tenue.

| Réf.    | Épaisseur | Hauteur | Largeur | Poids  | Prix  |
|---------|-----------|---------|---------|--------|-------|
| AD99488 | 3 cm      | 60 cm   | 57 cm   | 2320 g | 180 € |



## Bouclier de capture en polycarbonate

Ce bouclier protège les agents des forces de l'ordre et permet dans le même temps l'immobilisation rapide de personnes agressives au sol ou contre une paroi.

Fait en polycarbonate extrêmement résistant d'une épaisseur de 4 mm. Le plateau du bouclier est arrondi.

Il est aussi utile pour isoler et neutraliser les animaux agressifs. Il est principalement prévu pour les interventions en milieu fermés, comme les cellules de prisons ou les appartements.

Les deux poignées caoutchoutées assurent une excellente prise en main et tenue. Les poignées sont suffisamment grandes pour que deux personnes puissent tenir le bouclier des deux mains.

| Réf.    | Épaisseur | Hauteur | Largeur | Poids  | Prix  |
|---------|-----------|---------|---------|--------|-------|
| AD99489 | 4 cm      | 120 cm  | 57 cm   | 4500 g | 190 € |



## Bouclier anti-chocs M. O.

Bouclier en polycarbonate destiné aux forces de l'ordre.

- Anti chocs maintien ordre.
  - Double poignée droitier ou gaucher.
  - Épaisseur 3 mm (jusqu'à 5 mm sur demande).
  - Bouclier en polycarbonate de haute qualité, extrêmement résistant. Zones d'amortissement des chocs : 2 plaques intérieur ergonomique de renforcement amortissant efficacement chocs et vibrations, doté d'une double poignée pour une meilleure prise à deux mains.
  - Emplacement pour tonfa et bâton de défense.
  - Hauteur de poignée réglable sur demande.
- La forme du bouclier en V dévie les frappes et projectiles sur les côtés latéraux.
- Livré sans marquage (adhésif Police municipale) ni housse de protection, en option.

| Réf.    | Désignation | Coloris | Hauteur | Largeur | Poids  | Prix  |
|---------|-------------|---------|---------|---------|--------|-------|
| AD99470 | Droitier    | Blanc   | 100 cm  | 60 cm   | 3500 g | 214 € |
| AD99480 | Gaucher     | Blanc   | 100 cm  | 60 cm   | 3500 g | 214 € |



## Bouclier anti-chocs ambidextre

- Anti chocs maintien ordre, 360°.
  - Épaisseur 3 mm (jusqu'à 5 mm sur demande).
  - Bouclier en polycarbonate de haute qualité, extrêmement résistant. Zones d'amortissement des chocs : 2 plaques intérieur ergonomique de renforcement amortissant efficacement chocs et vibrations, doté d'une double poignée pour une meilleure prise à deux mains.
  - Emplacement pour tonfa et bâton de défense.
  - Hauteur de poignée réglable sur demande.
- La forme du bouclier en 'V' dévie les frappes et projectiles sur les côtés latéraux.
- Livré sans marquage ni housse de protection.

| Réf.    | Hauteur | Largeur | Poids  | Prix  |
|---------|---------|---------|--------|-------|
| AD99485 | 100 cm  | 60 cm   | 3650 g | 239 € |

## Casque de protection PM-397

Casque performant destiné à la protection des policiers municipaux lors des missions où ils sont exposés aux risques de coups ou lancement de projectiles.

Certifié EN397 (chocs lents, perforation, flamme, décrochage jugulaire). Écran de protection facial pare-coups équipé d'un joint d'étanchéité.

- Caractéristiques :
- Taille unique : Standard : 52 à 62 cm.
  - Masse : Casque complet : 1,55 kg avec bavolet et écran.

Accessoires inclus : Écran galbé 4 mm. Avec sa housse : monocouche PC épaisseur 4 mm. Étanchéité assurée par un joint en caoutchouc. Butée basse d'écran. Adaptateurs pour masque à gaz. Housse de protection. Bavolet pare-coups 4 pressions : Enveloppe en tissu enduit noir non feu. Intérieur mousse. Fixation par 4 pressions. Livré sans sérigraphie.



| Réf.   | Prix  |
|--------|-------|
| A88000 | 329 € |

# Gilets pare-balles

**BSST** 



**CERTIFICATION  
DE PROTECTION NIJ IIIA  
ET SK1  
EN VENTE LIBRE**

## GILET PARE BALLES PORT DISCRET

- NOIR OU BLANC
- REGLABLE TORSE / EPAULE
- DEHOUSSABLE / LAVABLE
- TISSU INTERIEUR COOLMAX
- POIDS ENTRE 1.6 KG et 2.5 KG

**TYPE  
IIIA**

|   |                |
|---|----------------|
| 9 mm FMJ RN<br>(Full Metal Jacket Round Nose) d'une masse nominale de 8,0 g et d'une vitesse maximale de 436 m/s    | > 1 300 joules |
| .44 Magnum SJHP<br>(Semi Jacketed Hollow Point) d'une masse nominale de 15,6 g et d'une vitesse maximale de 436 m/s |                |

**BSST** 



**BSST** 



### Gilet pare-balles port discret blanc SK1 + SK1+ Nouvelle norme balistique Allemande !

Gilet complet avec housse. Vente libre aux particuliers.

| Réf.    | Désignation   | Taille | Coloris | Prix  |
|---------|---------------|--------|---------|-------|
| GPB5101 | Blanc- T. S   | S      | Blanc   | 530 € |
| GPB5111 | Blanc- T. M   | M      | Blanc   | 530 € |
| GPB5121 | Blanc- T. L   | L      | Blanc   | 580 € |
| GPB5131 | Blanc- T. XL  | XL     | Blanc   | 580 € |
| GPB5141 | Blanc- T. XXL | XXL    | Blanc   | 594 € |

### Gilet pare balles BSST port discret noir SK1+ Nouvelle norme balistique Allemande !

Gilet complet avec housse. Vente libre aux particuliers.

| Réf.    | Désignation | Taille | Coloris | Prix  |
|---------|-------------|--------|---------|-------|
| GPB5001 | Noir - S    | S      | Noir    | 530 € |
| GPB5011 | Noir - M    | M      | Noir    | 530 € |
| GPB5021 | Noir - L    | L      | Noir    | 580 € |
| GPB5031 | Noir - XL   | XL     | Noir    | 580 € |
| GPB5041 | Noir - XXL  | XXL    | Noir    | 594 € |



Housse seule noir ou blanc  
GPB5200 à GPB5245



### Housse noire seule pour gilet pare balles BSST

Housse uniquement, gilet vendu séparément.

| Réf.    | Désignation | Taille | Coloris | Prix |
|---------|-------------|--------|---------|------|
| GPB5200 | Noir - S    | S      | Noir    | 93 € |
| GPB5205 | Noir - M    | M      | Noir    | 93 € |
| GPB5210 | Noir - L    | L      | Noir    | 93 € |
| GPB5215 | Noir - XL   | XL     | Noir    | 93 € |
| GPB5220 | Noir - XXL  | XXL    | Noir    | 93 € |

### Housse blanche seule pour gilet pare balles BSST

Housse uniquement, gilet vendu séparément.

| Réf.    | Désignation   | Taille | Coloris | Prix |
|---------|---------------|--------|---------|------|
| GPB5225 | Blanche - S   | S      | Blanc   | 93 € |
| GPB5230 | Blanche - M   | M      | Blanc   | 93 € |
| GPB5235 | Blanche - L   | L      | Blanc   | 93 € |
| GPB5240 | Blanche - XL  | XL     | Blanc   | 93 € |
| GPB5245 | Blanche - XXL | XXL    | Blanc   | 93 € |





OPEX  
Tube camouflage deux couleurs



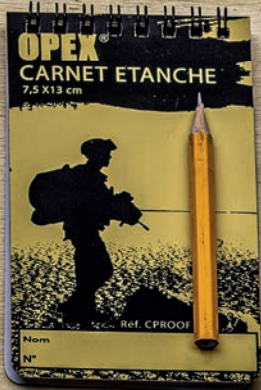

# OUTDOOR





# Bivouac et couchage

ARMSCO

**Etanche !**



## Tarp bâche polyester couture étanche 3 x 3 m

Abris d'urgence camouflé de qualité militaire.

- Bâche militaire camo C.E.8
- Attaches sur le périmètre et les angles + 1 au centre
- 100% polyester ripstop 210 t



| Réf.    | Larg.  | Long.  | Poids  | Prix |
|---------|--------|--------|--------|------|
| T921050 | 300 cm | 300 cm | 1100 g | 54 € |

ARMSCO



## Tarp bâche agricole camo 2 x 3 m

- Bâche agricole camo imperméable avec œillets métalliques de fixation au périmètre et coins renforcés
- Très grande solidité



| Réf.    | Larg.  | Long.  | Prix |
|---------|--------|--------|------|
| T921040 | 200 cm | 300 cm | 19 € |

ARMSCO



## Doublette micro polaire avec housse

Doublette qui améliore de 6 °c la température des sacs de couchage.

Doublette micropolaire avec housse en fourrure polaire, douce et confortable

- 100% polyester ultralight et ultra-compact
- Forme momie
- Ouverture par fermeture à glissière
- Dim. 225 x 80 x 50cm



| Réf.    | Larg. | Long.  | Prix |
|---------|-------|--------|------|
| T921100 | 80 cm | 225 cm | 37 € |

ARMSCO



## Moustiquaire sur sac de couchage

- 100% polyester, vert armée
- Fermeture par zip YKK ©
- Arceau de maintien flexible pour la tête
- Fourni avec sa housse de transport



| Réf.    | Coloris | Largeur | Longueur | Poids | Prix |
|---------|---------|---------|----------|-------|------|
| T921120 | Camo    | 90 cm   | 260 cm   | 610 g | 48 € |

ARMSCO



## Mini hamac léger en filet vert

- Supporte 200 kg
- Longueur attaches incluses : 440 cm
- Livré dans son filet de transport



| Réf.    | Larg.  | Long.  | Poids | Prix |
|---------|--------|--------|-------|------|
| T921280 | 190 cm | 210 cm | 270 g | 15 € |

ARMSCO



## Hamac commando

Hamac commando 100 % polyester rip stop 2 x 2 mm

- Léger et très résistant
- Filet moustiquaire
- Dimensions : 3 m (L) x 1.5 m (l) / Dimensions plié : 29 x 24 cm



| Réf.    | Larg.  | Long.  | Poids | Prix |
|---------|--------|--------|-------|------|
| T921290 | 150 cm | 300 cm | 755 g | 89 € |

ARMSCO



## Tapis de sol mousse 10 mm

| Réf.    | ép.  | Larg. | Long.  | Prix |
|---------|------|-------|--------|------|
| T921400 | 1 cm | 49 cm | 180 cm | 11 € |

ARMSCO



## Tapis de sol mousse polyéthylène XPE

Épaisseur : 0,6 cm, très isolant.

Antidérapant, très résistant et flexible.

| Réf.    | Larg. | Long.  | Poids | Prix |
|---------|-------|--------|-------|------|
| T921410 | 50 cm | 180 cm | 170 g | 11 € |

ARMURERIE

OPTIQUES

ÉQUIPEMENT

FORCE DE L'ORDRE

OUTDOOR

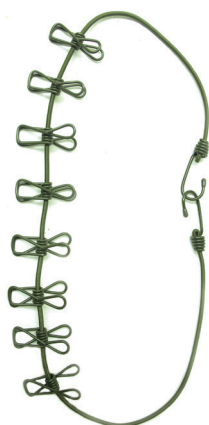

### Tendeur corde à linge

Tendeur corde à linge avec 8 pinces EVA

| Réf.    | Coloris | Longueur | Prix |
|---------|---------|----------|------|
| T921010 | Vert    | 110 cm   | 6 €  |



### Tendeurs 1 m

Lot de 2 tendeurs élastique.

| Réf.    | Coloris | Longueur | Prix   |
|---------|---------|----------|--------|
| T921420 | Vert    | 100 cm   | 4,20 € |



### Echarpe filet barracuda camo

Écharpe filet camouflage  
 • 65% polyester / 35% coton  
 • Dimensions : 190 x 90cm

| Réf.    | Prix |
|---------|------|
| T916000 | 18 € |



### Cagoule filet camouflage

Cagoule en mailles douces et hyper-extensibles. Tissu très respirant, agréable en été comme en hiver. Cagoule fournie sans trous, à découper soi-même pour s'adapter au mieux au visage de l'utilisateur.

| Réf.    | Taille | Coloris | Prix |
|---------|--------|---------|------|
| T792250 | Unique | Camo    | 32 € |



### Pantalon Artica Trek 200 g mérinos

• 60% laine mérinos, 25% polyester, 15% polyamide, 200 g/m<sup>2</sup>.  
 • La laine mérinos associée à des fibres synthétiques assure une capacité d'isolation thermique exceptionnelle.



| Réf.     | Désignation | Taille | Prix |
|----------|-------------|--------|------|
| T7174011 | T.S noir    | S      | 47 € |
| T7174012 | T.M noir    | M      | 47 € |
| T7174013 | T.L noir    | L      | 47 € |
| T7174014 | T.XL noir   | XL     | 47 € |
| T7174021 | T.S vert    | S      | 47 € |
| T7174022 | T.M vert    | M      | 47 € |
| T7174023 | T.L vert    | L      | 47 € |
| T7174024 | T.XL vert   | XL     | 47 € |



### Veste Artica Trek 400 g mérinos

• 60% laine mérinos, 25% polyester, 13% polyamide, 2% élasthanne, 400 g/m<sup>2</sup>.  
 • La laine mérinos associée à des fibres synthétiques assure une capacité d'isolation thermique exceptionnelle et une grande longévité. Elle garde la chaleur et la restitue au corps en fonction des besoins tout en évacuant la transpiration. La veste est allongée dans sa partie arrière afin de protéger le bas du dos.  
 • Bords de maintien aux poignets.  
 • Col montant zippé.  
 • Manches longues.



| Réf.     | Désignation | Taille | Prix  |
|----------|-------------|--------|-------|
| T7210111 | T.S noir    | S      | 100 € |
| T7210112 | T.M noir    | M      | 100 € |
| T7210113 | T.L noir    | L      | 100 € |
| T7210114 | T.XL noir   | XL     | 100 € |
| T7210121 | T.S vert    | S      | 100 € |
| T7210122 | T.M vert    | M      | 100 € |
| T7210123 | T.L vert    | L      | 100 € |
| T7210124 | T.XL vert   | XL     | 100 € |



### Veste Artica Trek 600 g mérinos

• 60% laine mérinos, 25% polyester, 13% polyamide, 2% élasthanne, 600 g/m<sup>2</sup>.  
 • La laine mérinos associée à des fibres synthétiques assure une capacité d'isolation thermique exceptionnelle et une grande longévité. Elle garde la chaleur et la restitue au corps en fonction des besoins tout en évacuant la transpiration. La veste est allongée dans sa partie arrière afin de protéger le bas du dos.  
 • Bords de maintien aux poignets.  
 • Col montant zippé.  
 • Manches longues.



| Réf.     | Désignation | Taille | Prix  |
|----------|-------------|--------|-------|
| T7210011 | T.S noir    | S      | 145 € |
| T7210012 | T.M noir    | M      | 145 € |
| T7210013 | T.L noir    | L      | 145 € |
| T7210014 | T.XL noir   | XL     | 145 € |
| T7210021 | T.S vert    | S      | 145 € |
| T7210022 | T.M vert    | M      | 145 € |
| T7210023 | T.L vert    | L      | 145 € |
| T7210024 | T.XL vert   | XL     | 145 € |



### Polo Artica Trek 200 g mérinos

• 60% laine mérinos, 25% polyester, 13% polyamide, 2% élasthanne, 200 g/m<sup>2</sup>.  
 • La laine mérinos associée à des fibres synthétiques assure une capacité d'isolation thermique exceptionnelle et une grande longévité. Elle garde la chaleur et la restitue au corps en fonction des besoins tout en évacuant la transpiration. Le polo est allongé dans sa partie arrière afin de protéger le bas du dos.  
 • Bords de maintien aux poignets.  
 • Col montant zippé.  
 • Manches longues.



| Réf.     | Désignation | Taille | Prix |
|----------|-------------|--------|------|
| T7410011 | T.S noir    | S      | 80 € |
| T7410012 | T.M noir    | M      | 80 € |
| T7410013 | T.L noir    | L      | 80 € |
| T7410014 | T.XL noir   | XL     | 80 € |
| T7410021 | T.S vert    | S      | 80 € |
| T7410022 | T.M vert    | M      | 80 € |
| T7410023 | T.L vert    | L      | 80 € |
| T7410024 | T.XL vert   | XS     | 80 € |





# Camouflage

ARMURERIE

OPTIQUES

ÉQUIPEMENT

FORCE DE L'ORDRE

OUTDOOR



### Ruban camouflage réutilisable

Ruban de camouflage qui adhère à lui-même et non à l'arme.

Réutilisable : pas de traces sur l'arme.  
Résiste à l'eau - Sans réflectance IR

| Réf.    | Coloris | Largeur | Longueur | Prix |
|---------|---------|---------|----------|------|
| T921240 | Camo    | 5 cm    | 400 cm   | 8 €  |



### Ruban tissu camouflage adhésif

Protège et couvre tous vos objets lors des activités extérieures.

Très résistant et imperméable.

| Réf.    | Coloris | Largeur | Longueur | Prix |
|---------|---------|---------|----------|------|
| T921250 | Camo    | 5 cm    | 1000 cm  | 10 € |



### Peinture Opexcolor en spray 400ml

Peinture en spray pour bois, métal, verre et plastique.

La peinture s'enlève avec un solvant type méthanol (alcool à brûler) et un chiffon doux (vendus séparément).

| Réf.    | Désignation  | Coloris | Volume | Prix |
|---------|--------------|---------|--------|------|
| T914001 | Marron AF    | Brun    | 400 ml | 12 € |
| T914005 | Noir Mat     | Noir    | 400 ml | 12 € |
| T914010 | Sable AF     | Tan     | 400 ml | 12 € |
| T914015 | Vert AF 1944 | Vert    | 400 ml | 12 € |
| T914020 | Vert OTAN    | Vert    | 400 ml | 12 € |



### 3 tubes de camouflage

Crème camouflage : noir - vert - marron

| Réf.    | Désignation           | Coloris | Prix |
|---------|-----------------------|---------|------|
| T921260 | 3 tubes seuls         | Camo    | 10 € |
| T921270 | 3 tubes avec pochette | Camo    | 13 € |



### Bâton de camouflage 2 couleurs (vert, marron)

Camouflage facial : camouflage du visage rapide et efficace.

| Réf.    | Coloris | Prix |
|---------|---------|------|
| T921150 | Camo    | 8 €  |



### Palette camouflage 3 couleurs

Crème de camouflage 3 couleurs : noir, vert, brun. Avec miroir intérieur sur rabat du boîtier

| Réf.    | Coloris | Prix |
|---------|---------|------|
| T921230 | Camo    | 7 €  |



### Bâton de lumière froide - Light Stick

Bâton lumineux, aussi appelés lightstick, très utile en randonnée de nuit ou en exercice de nuit.

Lumière chimique sans électricité, éclaire environ 12h, suffisamment pour éclairer son chemin et être visible de plusieurs centaines de mètres.

| Réf.   | Coloris | Largeur | Longueur | Prix   |
|--------|---------|---------|----------|--------|
| A59322 | Bleu    | 1.5 cm  | 15.5 cm  | 2,20 € |
| A59320 | Rouge   | 1.5 cm  | 15.5 cm  | 2,20 € |
| A59321 | Blanc   | 1.5 cm  | 15.5 cm  | 2,50 € |
| A59323 | Jaune   | 1.5 cm  | 15.5 cm  | 2,50 € |
| A59325 | Vert    | 1.5 cm  | 15.5 cm  | 2,20 € |



### Classeur militaire a4

Classeur militaire A4 opex100% polyester dos enduit pvc1 poche extérieure zipée en filet  
Emplacement pour la bande patronymique  
Pochette accessoires 6 portes cartes. 3 étuis stylos  
Fermeture éclair sur toute la longueur  
Dim 37. 5 x 29 x 4 cm

| Réf.    | Désignation | Prix |
|---------|-------------|------|
| T921180 | Camouflage  | 25 € |
| T921190 | Noir        | 25 € |



### Carnet étanche

• 50 pages.  
• Résiste à l'eau.

| Réf.    | Larg.  | Long. | Prix   |
|---------|--------|-------|--------|
| T921170 | 7.5 cm | 13 cm | 3,80 € |

# Réservoirs hydratation, cordages et mousquetons

ARMSCO



## Réservoir hydratation vert olive

- Réservoir hydratation
- Gaine tube en néoprène

| Réf.    | Volume | Larg. | Long. | Prix |
|---------|--------|-------|-------|------|
| T865002 | 2.5 L  | 17 cm | 37 cm | 25 € |
| T865052 | 3 L    | 22 cm | 46 cm | 26 € |

ARMSCO



## Sac à dos hydratation light

- Rip-stop 100% polyester haute résistance
- Ouverture par zip pour remplir le sac d'hydratation
- Réservoir 2 litres fourni
- Revêtement PVC imperméabilisé
- 1 poche avant et 1 poche arrière

| Réf.    | Couleur    | Larg. | Long. | Volume | Prix |
|---------|------------|-------|-------|--------|------|
| T865201 | Noir       | 20 cm | 37 cm | 2 L    | 43 € |
| T865206 | Camouflage | 20 cm | 37 cm | 2 L    | 43 € |
| T865207 | Coyote     | 20 cm | 37 cm | 2 L    | 39 € |

ARMSCO



## SAC étanche avec bandoulière VERT

- Sac étanche
- Contenance : jusqu'à 150 litres
- PVC : 350g/m<sup>2</sup>
- Fermeture par VELCRO®+clip
- Couleur : vert
- Diamètre : 40 cm
- Haut : 88 cm

| Réf.    | Désignation            | Prix |
|---------|------------------------|------|
| T864202 | SAC étanche VERT 110 L | 53 € |

ARMSCO



## Sac étanche avec bandoulière 40L

- Sac étanche
- Contenance : jusqu'à 40 litres
- PVC 350g/m<sup>2</sup>
- Fermeture par VELCRO®+clip
- Couleur : Noir et vert
- Diamètre: 40 cm Haut

| Réf.    | Désignation                           | Prix |
|---------|---------------------------------------|------|
| T864001 | Sac étanche avec bandoulière 40L Noir | 38 € |
| T864002 | Sac étanche avec bandoulière 40L Vert | 38 € |

ARMSCO



## Mousqueton attaches molle

Mousqueton spécialement conçu pour être fixé sur les passants Molle (25mm)  
Résistance : environ 15kg  
Facile à ouvrir et fermer d'une main (même avec les gants)  
Dim : 5cm x 4cm - Poids: 8 g  
Ce mousqueton ne convient pas pour l'escalade : ne pas se suspendre.

| Réf.    | Désignation | Prix |
|---------|-------------|------|
| T858000 | Noir        | 5 €  |
| T921000 | Sable       | 5 €  |

LIGHT MY FIRE



## Allume-feu Scout Bio Plastic - Firesteel 2.0

Développé à l'origine pour l'armée suédoise, le fire steel est le plus connu et le plus performant des allumes-feux. Ses étincelles à 3100° allumeront papier, bois, gaz... Sans effort.  
Produit plus respectueux de l'environnement fabriqué à partir de biomasse (plantes). Coloris assortis selon arrivage.

| Réf.     | Coloris | Prix    |
|----------|---------|---------|
| A5723311 | Marron  | 13,95 € |
| A5723312 | Orange  | 13,95 € |
| A5723313 | Rouge   | 13,95 € |
| A5723314 | Bleu    | 13,95 € |

ARMSCO



## Mousqueton couteau

Mousqueton - couteau 2 lames 2 lames autobloquantes en acier inoxydable  
Mousqueton  
Poignée en aluminium noir anodisé aérospatiaux  
Dim fermé 8,5 cm

| Réf.    | Prix |
|---------|------|
| T921140 | 6 €  |

ARMSCO



## Mousqueton en Aluminium

Lot de 2 mousquetons aluminium  
Fermeture avec vis de sécurité  
Diamètre : 8 mm  
Dimension : 6 ou 8 cm  
Quantité : 2

| Réf.    | Désignation   | Prix   |
|---------|---------------|--------|
| T921210 | 6 cm Noir Mat | 3,20 € |
| T921220 | Noir Mat 8 cm | 3,60 € |

ARMSCO



## Corde commando diamètre 7 ou 9 mm

Corde commando 100% polyester pour le bateau, la pêche, le campement, la chasse et la randonnée (ne convient pas pour l'escalade).

| Réf.    | Coloris | Diamètre | Longueur | Prix |
|---------|---------|----------|----------|------|
| T921060 | Vert    | 7 mm     | 15 M     | 8 €  |
| T921070 | Vert    | 9 mm     | 15 M     | 12 € |

ARMSCO



## Corde para 3 mm ultra-résistante

Corde para verte en polypropylène tressé pour camping, chasse, bateau, etc... (ne convient pas pour l'escalade)

| Réf.    | Coloris | Diamètre | Longueur | Prix   |
|---------|---------|----------|----------|--------|
| T921080 | Kaki    | 3 mm     | 15 M     | 3,80 € |
| T921090 | Noir    | 3 mm     | 15 M     | 3,80 € |



**TOUTE LA LOGISTIQUE DU GROUPE EUROP-ARM  
AU SERVICE DES ARMURIERS ET DU TIR SPORTIF**

